

babymoov®

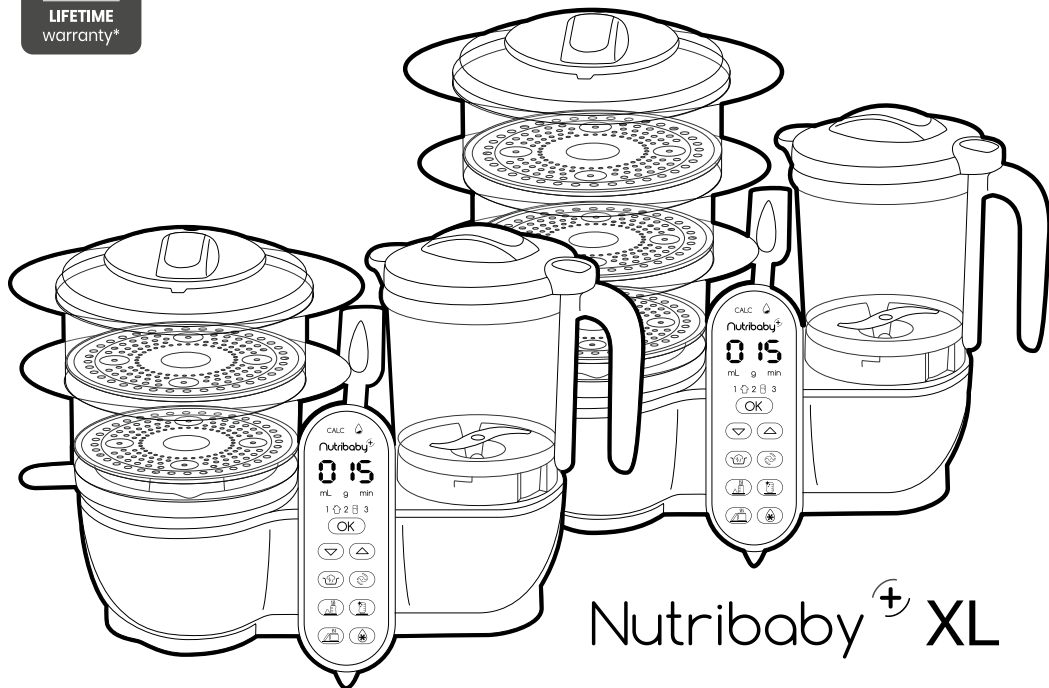

Garantie
À VIE*

LIFETIME
warranty*



Nutribaby⁺

Nutribaby⁺ XL

Réfs. : A001117 - A001124 - A001127 - A001136 - A108463
A001117_UK - A001124_UK - A001127_UK - A001136_UK

Notice d'utilisation • Instructions for use • Benutzungsanleitung • Gebruikshandleiding
Instrucciones de uso • Istruzioni per l'uso • Instruções de uso • Návod k použití
Használati utasítás • Instrucțiuni de utilizare • Instrukcja użytkowania
Brugsanvisning • Інструкція з використання • تعليمات الاستخدام

Babymoov
Parc Industriel des Gravanches
16, rue Jacqueline Auriol
63051 Clermont-Ferrand 2 - France
www.babymoov.com

Babymoov UK Ltd
3rd Floor, East Reach House
East Reach
Taunton - TA1 3EN - England
www.babymoov.co.uk

Designed and engineered
by Babymoov in France



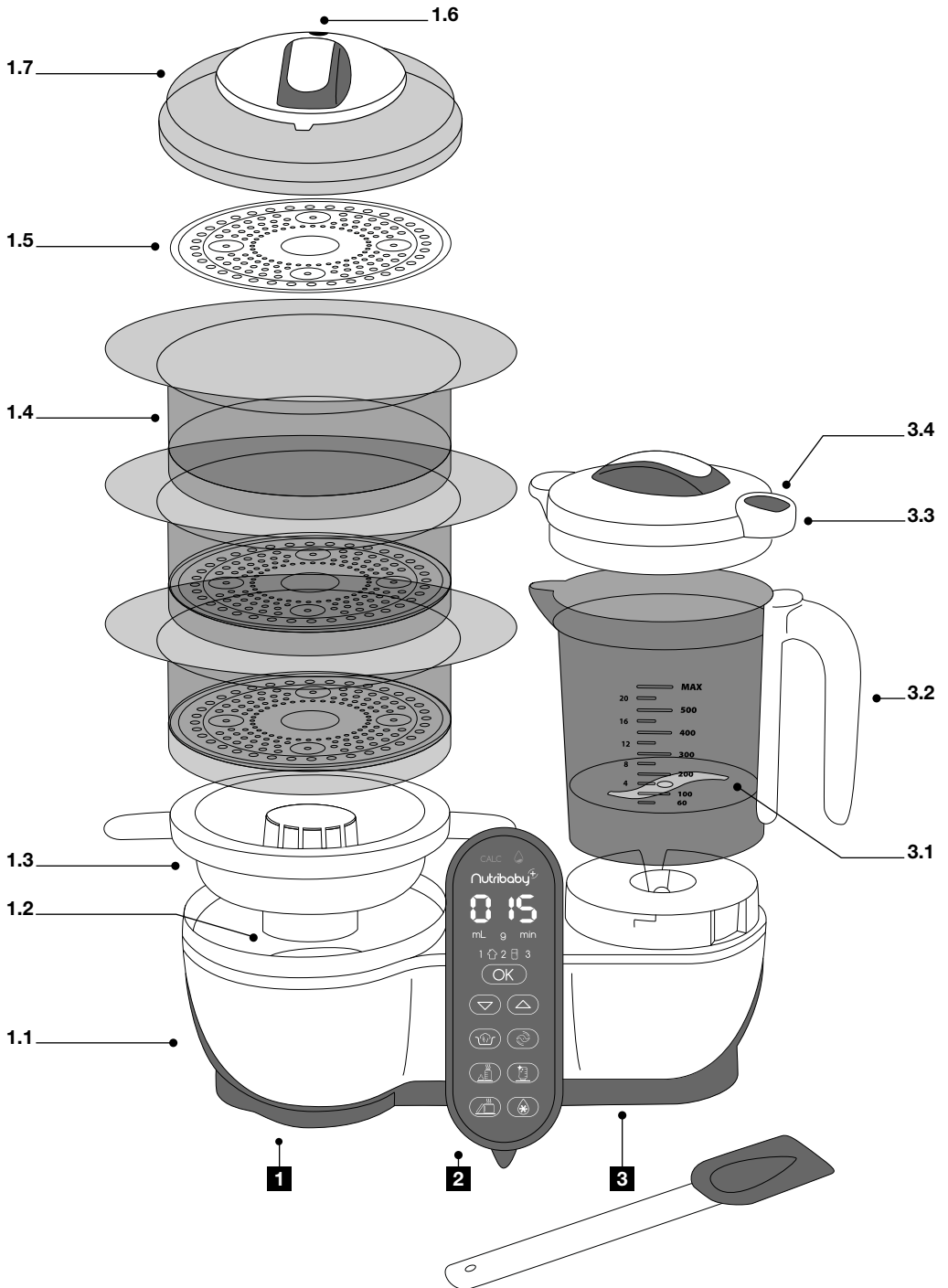

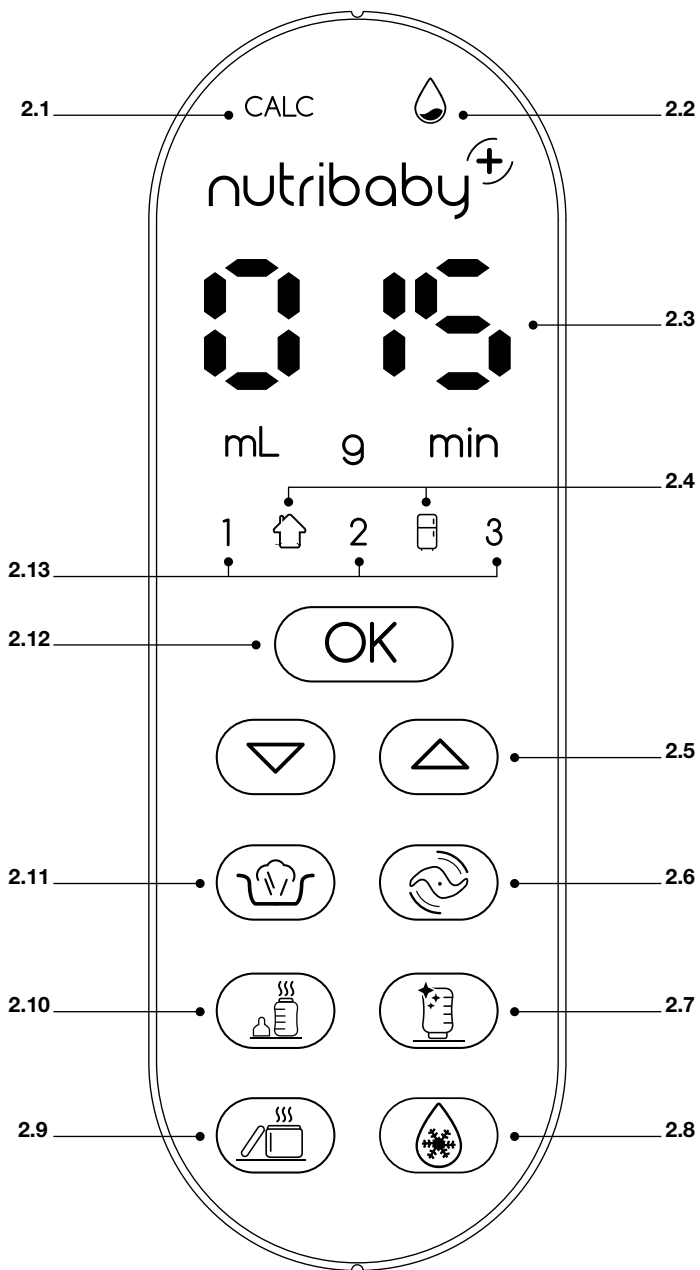

COMMENT ASSEMBLER LE NUTRIBABY+ / XL - HOW TO ASSEMBLE THE NUTRIBABY+ / XL
SO SETZEN SIE NUTRIBABY+ / XL ZUSAMMEN - INEENZETTEN VAN DE NUTRIBABY+ / XL
CÓMO MONTAR LA NUTRIBABY+ / XL - COME ASSEMBLARE IL NUTRIBABY+ / XL
COMO MONTAR A NUTRIBABY+ / XL - JAK SESTAVIT NUTRIBABY+ / XL
КАК СОБРАТЬ NUTRIBABY+ / XL - A NUTRIBABY+ / XL KÉSZÜLÉK ÖSSZESZERELÉSÉNEK MÓDJA
MONTAREA PRODUSULUI NUTRIBABY+ / XL - MONTAŽ NUTRIBABY+ / XL
SÁDAN SAMLES NUTRIBABY+ / XL - ЯК ЗІБРАТИ ПАРОВАРКУ NUTRIBABY+ / XL
کیفیتہ تجميع نوتري بيبي بلس



6 - 11	FR
12 - 17	EN
18 - 23	DE
24 - 29	NL
30 - 35	ES
36 - 41	IT
42 - 47	PT
48 - 53	CZ
54 - 59	HU
60 - 65	RO
66 - 71	PL
72 - 77	DK
78 - 83	UA
84 - 89	AR

CONSIGNES DE SÉCURITÉ

PRÉCAUTIONS D'EMPLOI : lire attentivement toutes les instructions ci-jointes avant d'utiliser le Nutribaby+ / XL.

- Nettoyer l'appareil après utilisation. Pour se protéger des décharges électriques, n'immergez pas l'appareil, le cordon dans l'eau ni dans aucun autre liquide.
- N'utilisez pas l'appareil pour un autre usage que pour cuire / chauffer / mixer / stériliser / décongeler. Utilisez cet appareil uniquement pour l'utilisation prévue. Toute autre utilisation peut-être dangereuse.
- Faites très attention quand vous manipulez les lames du mixeur, particulièrement quand vous retirez les lames du bol, quand vous videz le bol, et pendant le lavage.
- L'appareil ne contient aucune pièce utile à l'utilisateur pour une réparation. Ne pas réparer l'appareil par vous-même. Toute réparation doit être réalisée par le service après-vente.
- Surveillez l'appareil quand vous l'employez avec des enfants à proximité. Laissez l'appareil hors de portée des enfants.
- Cet appareil s'utilise en intérieur, ne l'utilisez pas dehors.
- Évitez de laisser le cordon dépasser de la table ou du compteur ou de le laisser à proximité de surfaces chaudes.
- Utilisez l'appareil sur une surface plane, stable et sèche.
- Ne mettez pas l'appareil sur une surface chaude ou à proximité d'un four ou d'une plaque de gaz ou tout ce qui s'apparente à une source de chaleur.
- Ne touchez pas les surfaces chaudes de l'appareil (chambre de chauffage).
- Ne déplacez pas l'appareil en service, une fois branché, ou s'il contient de l'eau chaude.
- Précaution : des tâches peuvent apparaître sur les paniers ou bol de mixage si vous utilisez des aliments très colorés, particulièrement ceux qui sont oranges et rouges.

AVERTISSEMENTS

- **AVERTISSEMENT** : si le câble d'alimentation est endommagé, il doit être remplacé par le fabricant, son service après vente ou des personnes de qualification similaire afin d'éviter un danger.
- Toujours débrancher l'appareil de la source d'alimentation s'il est laissé sans surveillance et avant l'assemblage, le démontage ou le nettoyage.
- Cet appareil ne doit pas être utilisé par des enfants. Le nettoyage et la maintenance ne doit pas être réalisée par des enfants. Gardez l'appareil et son cordon d'alimentation hors de la portée des enfants. Les appareils peuvent être utilisés par des personnes avec des capacités physiques, sensorielles ou mentales réduites ou avec un manque d'expérience et de connaissance si on leur a donné la surveillance ou les consignes concernant l'utilisation de l'appareil d'une façon sûre et s'ils comprennent les dangers encourus.
- Les enfants ne doivent pas jouer avec l'appareil.
- Risque potentiel de blessure en cas de mauvaise utilisation de l'appareil.
- Soyez prudent si du liquide chaud est versé dans le bol de mixage car il peut être éjecté de l'appareil en raison d'un dégagement de vapeur d'eau soudain.
- Respectez le temps de chauffe et assurez-vous que le biberon et son contenu sont à bonne température avant de donner la nourriture à votre bébé.
- Cet appareil est destiné à être utilisé dans des applications domestiques et analogues telles que:
 - des coins cuisines réservés au personnel dans les magasins, bureaux et autres environnements professionnels,
 - des fermes,
 - l'utilisation par les clients des hôtels, motels et autres environnements à caractère résidentiel,
 - des environnements du type de chambres d'hôtes.
- Utilisez des biberons en plastique ou en verre pouvant bouillir ou tous autres récipients thermorésistants avec cet appareil.
- Vérifiez toujours vos ustensiles avant de les employer avec le Nutribaby+ / XL.
- L'appareil doit seulement être utilisé avec la base fournie.
- Ne pas utiliser d'accessoires autres que ceux fournis.
- Éteignez l'appareil et déconnectez le câble avant de changer des accessoires ou d'approcher des pièces en mouvement pendant l'utilisation.
- Ne faites pas fonctionner l'unité de mixage en continu pendant plus de 30 secondes. Attendez cinq secondes entre chaque cycle de mixage.
- La surface de l'élément chauffant est soumise à la chaleur résiduelle après utilisation.
- **Avvertissement!** Évitez les déversements sur le connecteur.
- Ne laissez jamais l'appareil sans surveillance pendant son fonctionnement.
- Les équipements électriques et électroniques font l'objet d'une collecte sélective. Ne pas se débarrasser des déchets d'équipements électriques et électroniques avec les déchets municipaux non triés, mais procéder à leur collecte sélective.



Ce symbole indique à travers l'Union Européenne que ce produit ne doit pas être jeté à la poubelle ou mélangé aux ordures ménagères, mais faire l'objet d'une collecte sélective.

COMPOSITION

1. Unité de cuisson

- 1.1. Réservoir d'eau
- 1.2. Unité de chauffe
- 1.3. Récupérateur de jus de cuisson
- 1.4. Panier vapeur (x 2 ou x 3)
- 1.5. Plateau de cuisson amovible (x 2 ou x 3)
- 1.6. Sortie vapeur
- 1.7. Couvercle des paniers vapeur

- 2.5. +/- Flèches de sélection

- 2.6. Fonction mixage
- 2.7. Fonction stérilisation
- 2.8. Fonction décongélation
- 2.9. Fonction réchauffage de petits pots
- 2.10. Fonction chauffe-biberon
- 2.11. Fonction cuisson vapeur
- 2.12. Touche de validation « OK »
- 2.13. Affichage de la vitesse de mixage

2. Interface de commande

- 2.1. Alerte détartrage
- 2.2. Alerte niveau d'eau
- 2.3. Écran digital
- 2.4. Sélection de la température : ambiante / froide (pour la fonction de réchauffage uniquement)

3. Unité de mixage

- 3.1. Lame amovible
- 3.2. Bol de mixage
- 3.3. Couvercle du bol de mixage
- 3.4. Bouton de mixage

L'ensemble des éléments de ce produit est certifié sans BPA et PHTALATES.

Mise en route des fonctions CUISSON VAPEUR, DÉCONGÉLATION, CHAUFFE-BIBERON, RÉCHAUFFAGE DES PETITS POTS ET STÉRILISATION

Avant chaque mise en route.

- Retirez le récupérateur de jus de cuisson (1.3) et remplissez le réservoir d'eau (1.1) jusqu'au niveau de l'unité de chauffe (1.2) (400 ml max.).
- Remplacez le récupérateur de jus de cuisson.
- Placez les plateaux (1.5) dans les paniers (1.4) en fonction de la capacité désirée.
- Positionnez le couvercle (1.7) de manière à ce que la sortie vapeur (1.6) soit à l'arrière.
- Allumez l'appareil à l'aide du bouton  MARCHE / ARRÊT situé sur le dessus de l'interface de commande.

CUISSON VAPEUR

- Placez les plateaux (1.5) dans les paniers (1.4) en fonction de la capacité désirée.
- Coupez les ingrédients en petits dés d'environ 1,5 cm x 1,5 cm et placez-les dans les paniers vapeur. Ne mettez pas plus de 400 g de nourriture dans chaque panier.

1. Sélectionnez la fonction de cuisson vapeur.



2. Sélectionnez le temps de cuisson souhaité à l'aide des flèches.





3. Appuyez sur OK. Un BIP retentit, le minuteur clignote. Une alarme vous informe lorsque le repas est prêt !



- Le temps de cuisson dépend du type et de la quantité d'aliments que vous souhaitez cuire. Consultez le tableau des temps de cuisson pour plus d'informations.
- Si vous souhaitez poursuivre la cuisson, utilisez les flèches pour ajouter des minutes et appuyez sur OK pour démarrer.

Conseils et astuces

1. Vous pouvez séparer les ingrédients par type (légumes / viande) ou par temps de cuisson. Par exemple, placez les pommes de terre, qui nécessitent un temps de cuisson relativement long, dans le panier du bas et les courgettes dans celui du haut puisqu'elles cuisent plus rapidement. Cela met fin aux problèmes de légumes trop cuits !
2. Grâce aux plateaux amovibles, vous pouvez moduler la capacité de cuisson : 1 petit panier, 2 paniers ou 1 grand panier en enlevant le plateau du milieu.
3. Grâce à ses valeurs nutritionnelles et à sa saveur, l'eau de cuisson des légumes peut être utilisée pour préparer des purées plus légères ou avec du lait en poudre pour le biberon de bébé.
4. Les temps de cuisson ne sont donnés qu'à titre indicatif. Vérifiez toujours que les aliments sont bien cuits avant de les manger. Si la cuisson n'est pas suffisante, réinitialisez le temps de cuisson. Vous devrez peut-être rajouter de l'eau. Il est possible de baisser  ou d'augmenter  le temps de cuisson pendant le cycle de chauffe.

5. Ne collez pas les aliments les uns aux autres afin de permettre une cuisson homogène.
6. Essayez d'utiliser des ingrédients biologiques et lavez-les bien avant utilisation.
7. Vous pouvez parfumer vos préparations repas avec des herbes (romarin, thym, etc.). Placez les dans le réceptacle de jus de cuisson (1.3.) ou directement dans les paniers avec les légumes.
8. Les céréales (avoines, riz etc.) peuvent être cuits par le Nutribaby+ / XL. Placez les en petite quantité dans le réceptacle de jus de cuisson (1.3.). En fonction de la quantité et du type de grain, il sera aussi nécessaire de rajouter de l'eau dans le réceptacle de jus de cuisson.
9. Vous pouvez aussi cuire des œufs ! Il vous suffit de les placer sur le support prévu à cet effet dans les plateaux.
10. Nous vous conseillons de lire le chapitre « Entretien et nettoyage » pour savoir comment nettoyer votre Nutribaby+ / XL et optimiser sa durée de vie.

Nutribaby+ XL. Usage avec 3 paniers.

- Lors de l'utilisation des 3 paniers, il est conseillé d'ajouter les 3 paniers au même moment, en suivant l'ordre des codes couleurs (voir GUIDE DE DÉMARRAGE POUR LA CUISSON). Il est important de suivre l'ordre des codes couleurs. Cela garantit une meilleure cuisson de vos aliments.
- Le temps de cuisson pour les 3 paniers est celui du temps de cuisson le plus long, c'est-à-dire le temps de cuisson du panier du bas (voir GUIDE DE DÉMARRAGE POUR LA CUISSON).

DÉCONGÉLATION

- Retirez le récupérateur de jus de cuisson (1.3.).
- Empilez les paniers et positionnez-les sur la base (1). Placez les récipients (sans le couvercle) directement sur un plateau (1.5.).
- Pour décongeler, procédez de la même manière que la cuisson, mais en sélectionnant le mode décongélation ☺.

Conseils et astuces

1. Nous vous conseillons 15 min pour un petit pot de 120 ml et 25 min pour un petit pot de 180 ml.
2. Les temps de décongélation sont susceptibles de varier si le produit était déjà en utilisation, ou si la température de l'eau de la cuve est différente de 20 °C !

MIXAGE



- Vérifier que l'unité mixage (3) est bien connectée à l'unité principale à l'aide du connecteur rétractable.
- Versez les aliments préalablement coupés en petits morceaux et cuits dans le bol de mixage.
- Selon la consistance souhaitée ajouter une partie ou la totalité du jus de cuisson (200 ml max dans le bol de mixage).
- Positionnez et verrouillez le couvercle (3.3.) sur le bol. Placez et verrouillez le bol sur la base.
- Appuyez sur l'interrupteur de mixage (3.4.) situé sur le couvercle pendant max. 5 secondes. Attendez encore 5 secondes avant de recommencer à mixer, etc.

ATTENTION

- N'appuyez pas sur le bouton pendant plus de 5 secondes d'affiliées pour éviter toute surchauffe de l'appareil.
- Si les précautions de mixages présentées précédemment ne sont pas respectées, le produit risque de s'arrêter de fonctionner par mesure de sécurité.

En cas d'arrêt de l'appareil, veuillez :

- laisser le produit refroidir quelques instants,
- ajouter de l'eau (au moins 1/3 de mesure du réceptacle de jus de cuisson) pour relancer la cuisson.

À noter : le système d'arrêt de précaution concerne certains modèles. Pour savoir si votre produit est concerné, vérifiez si 1 sticker prévu à cet effet, est présent sur le bol de mixage.

NB. :

- Si le contenu dans le mixage est à haute température et dépasse le niveau maximal, il y a un risque de brûlure.
- Ne jamais lancer un cycle de mixage sans liquide (jus de cuisson, eau, lait, crème...). Les préparations riches en amidon (ex : pomme de terres) doivent être composées d'au moins 25 % de liquide, ou alors rajouter un autre légume au mixage.
- Pour un mixage homogène, remplissez le bol de mixage à moitié. Au-delà, tous les aliments ne seront pas correctement mixés.
- Si les aliments sont collés sur les parois du bol, à l'aide de la spatule rassemblez-les au centre du bol de mixage avant de mixer à nouveau.

- Pour ajuster à la perfection la texture de vos soupes ou purées, vous pouvez choisir entre 3 vitesses de mixage. Appuyez sur l'icône de mixage  afin d'activer le mode et d'augmenter ou de diminuer la vitesse de mixage, de 1 (la plus lente) à 3 (la plus rapide).

Conseils et astuces



1. La fonction de mixage peut toujours être sélectionnée, quel que soit le mode choisi. Vous pouvez par exemple utiliser la fonction de cuisson vapeur en même temps que la fonction de mixage.
2. Pour annuler la fonction mixage, appuyez sur l'icône de mixage  pendant 3 secondes.



RÉCHAUFFAGE



- Empilez les paniers et positionnez-les sur la base (1). Placez le biberon sans la tétine directement sur un plateau (1.5).

A. CHAUFFE-BIBERON

1. Sélectionnez la fonction chauffe-biberon.
2. Sélectionnez la quantité de liquide à réchauffer en utilisant les flèches et appuyez sur OK. Un BIP retentit.
3. Sélectionnez la température actuelle de la nourriture (ambiante  ou froide ) à l'aide des flèches et appuyez sur OK.
4. Appuyez sur OK. Un BIP retentit. Le minuteur clignote. Une alarme vous informera lorsque le biberon sera prêt !



B. RÉCHAUFFAGE DES PETITS POTS

1. Sélectionnez la fonction réchauffage de petits pots pour bébé.
2. Sélectionnez la quantité de nourriture à réchauffer en utilisant les flèches et appuyez sur OK. Un BIP retentit.
3. Sélectionnez la température actuelle de la nourriture (ambiante  ou froide ) à l'aide des flèches et appuyez sur OK.
4. Appuyez sur OK. Un BIP retentit. Le minuteur clignote. Une alarme vous informera lorsque le petit pot sera prêt !



ATTENTION :

- Afin d'éviter les risques de brûlure, vérifiez toujours la température de la préparation avant de nourrir votre bébé. Secouez bien le biberon pour mélanger le contenu, puis faites couler une goutte de lait sur l'intérieur de votre poignet afin de contrôler la température.
- Les cycles pré-programmés sont calculés selon le temps moyen nécessaire pour réchauffer un biberon ou un petit pot. La taille et l'épaisseur du petit pot pour bébé peuvent influencer la température de la nourriture. Si la nourriture est trop chaude ou trop froide, réduisez ou augmentez le temps de réchauffage à l'aide de la fonction « vapeur ».
- La taille, le matériau et l'épaisseur du petit pot ou du biberon, ainsi que la présence éventuelle d'un fond amovible peuvent influencer la température de la nourriture.
- Faire chauffer plus d'un biberon à la fois peut également influencer sur les temps de réchauffage. Si la nourriture est trop chaude ou trop froide, réduisez ou augmentez le temps de réchauffage à l'aide de la fonction « vapeur ».

Le temps proposé par le Nutribaby+ / XL pour la fonction chauffe-biberon et petit pots n'est plus valable dans le cas suivants.

- Température de l'eau / lait ou petit pot :
 - inférieure à 4 °C - température frigo,
 - supérieure à 20 °C - température ambiante.
- Température de l'eau versée dans le réservoir supérieure à 20 °C.
- Nutribaby+ / XL déjà en utilisation : si le produit est déjà en utilisation, il faut l'arrêter, enlever l'eau du réservoir et attendre 15 minutes avant de le rallumer.

STÉRILISATION

- Retirez le récupérateur de jus de cuisson **(1.3.)**.
- Empilez les paniers et positionnez-les sur la base **(1)**.
- Placez les biberons tête en bas ainsi que les autres accessoires que vous souhaitez stériliser directement sur un plateau **(1.5.)**.
- Positionnez le couvercle **(1.7.)** sur le panier supérieur.



1. Sélectionnez la fonction stérilisation et appuyez sur OK. Un BIP retentit.

2. Le minuteur clignote. Une alarme vous informera lorsque la stérilisation sera terminée.



N.B. : nous vous conseillons de lire le chapitre « Entretien et nettoyage » pour savoir comment nettoyer votre Nutribaby+ / XL et optimiser sa durée de vie.

ENTRETIEN ET NETTOYAGE

ALARMES

- Une alarme retentit et l'icône  s'allume sur l'interface de commande lorsque le réservoir d'eau est vide. Retirez les paniers vapeur et rajoutez de l'eau dans le réservoir **(1.1.)**. Appuyez sur OK pour éteindre l'alarme et appuyez à nouveau sur OK pour redémarrer le minuteur.
- Une alarme retentit à la fin du cycle pour vous avertir que la cuisson est terminée.

NETTOYAGE

ATTENTION : débranchez le Nutribaby+ / XL et vérifiez qu'il est froid avant de le nettoyer ! Les unités de cuisson et de mixage ne doivent pas être lavées au lave-vaisselle.

- Nettoyez l'unité chauffante à l'intérieur du réservoir ainsi que la base de l'unité de mixage à l'aide d'une éponge ou d'un chiffon humide. N'utilisez aucun détergent ni nettoyant. Laissez sécher. Ne lavez pas le Nutribaby+ / XL sous l'eau courante. Évitez toute infiltration d'eau dans les parties contenant des composants électriques.
- N'utilisez aucun produit de nettoyage abrasif ou décapant au risque d'endommager l'appareil et sa surface. Les paniers vapeur **(1.4.)**, les plateaux amovibles **(1.5.)**, le récupérateur de jus de cuisson **(1.3.)**, les couvercles **(1.7.)** et **(3.3.)**, la spatule et le bol de mixage **(3.2.)** peuvent être lavés à l'eau chaude, au moyen d'une éponge et de liquide vaisselle. Rincez bien et laissez sécher. Ces éléments passent également au lave-vaisselle.
- La lame **(3.1.)** doit simplement être déverrouillée sous le bol dans le sens des aiguilles d'une montre afin d'être correctement nettoyée.

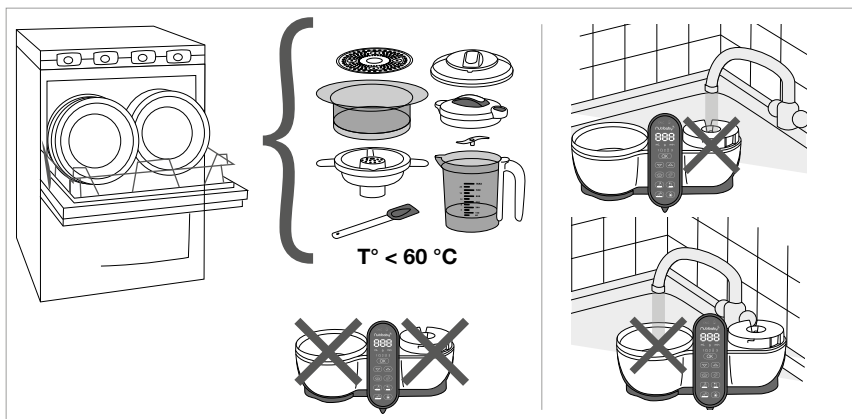



DÉTARTRAGE

Lorsque le Nutribaby+ / XL a servi pendant une période prolongée, des dépôts de calcaire peuvent se former sur l'unité de chauffe et l'endommager. L'icône **CALC (2.1.)** apparaît alors sur le boîtier de commande.

Il est recommandé de détartrer le réservoir d'eau régulièrement (tous les 50 cycles) en versant 100 ml d'eau chaude et 100 ml de vinaigre blanc. Laissez reposer pendant une à deux heures (ou plus si nécessaire), sans brancher l'appareil. Videz le mélange et essuyez l'intérieur du réservoir et de l'unité de chauffe à l'aide d'un chiffon humide. Pour faire disparaître l'icône **CALC (2.1.)** une fois l'opération terminée, appuyez 5 secondes sur OK.

Le calcaire peut aussi être enlevé en utilisant des produits anticalcaires conçu pour les produits alimentaires (à base de citriques).

NB. : les 50 cycles sont une valeur indicative. Vous serez peut-être amené à effectuer un détartrage plus tôt si l'eau utilisée est très calcaire.

PROBLÈMES	CAUSES POSSIBLES	SOLUTION
Le bol de mixage ne fonctionne pas	Le connecteur n'est pas sorti et n'est pas connecté à l'unité de mixage.	Sortez et connectez le connecteur à l'unité de mixage en le plaçant par-dessus.
	Les lames ne tournent pas.	Contactez le service SAV. Nous pourrions avoir besoin d'échanger votre unité de mixage.
	Le couvercle du bol de mixage n'est pas correctement placé .	Vérifiez si le couvercle est correctement placé sur le bol de mixage. Si le couvercle est bien fixé et que le mixage ne fonctionne toujours pas, veuillez contacter notre service clientèle.
Le symbole CALC est allumé	Le symbole CALC s'allume automatiquement au bout de 50 cycles de chauffage.	Appuyez sur le bouton « OK » pendant 5 secondes. Si le symbole CALC reste affiché, vous devrez effectuer un « RESET ». Pour réinitialiser : appuyez simultanément sur les 2 flèches et le bouton ON/OFF.
Le symbole  est allumé	Il manque de l'eau dans l'unité de cuisson.	Appuyez sur le bouton « OK » pendant 5 secondes et ajoutez de l'eau. Si le symbole  reste affiché, vous devrez faire un « RESET ». Pour réinitialiser : appuyez simultanément sur les 2 flèches et le bouton ON/OFF.
Le produit s'arrête avant de terminer le cycle (cuisson, stérilisation ou chauffage)	Présence de calcaire.	Reportez-vous à la section « ENTRETIEN ET NETTOYAGE » du manuel d'instructions pour détartrer le produit avec de l'eau et du vinaigre.
L'unité de mixage s'est arrêtée soudainement	Le fusible ou la protection thermique est activé (ceci s'applique à la plupart des modèles).	Laissez refroidir le produit quelques instants. Ajoutez du liquide dans le bol de mixage et mixez de nouveau. Si après cela, le produit ne fonctionne toujours pas, veuillez contacter notre service SAV.

SAFETY INSTRUCTIONS

Read all the instructions below carefully before using Nutribaby+ / XL.

- Clean the appliance after use. To prevent the risk of electric shock, do not immerse the appliance or its electrical cord in water or any other liquid.
- Use the appliance only to cook/heat/blend/sterilise or thaw. Use the appliance only for its intended purpose. Improper use or wrong operation may lead to potential injury.
- Take care when handling the blender blades, especially when removing the blades from the bowl, and emptying or during cleaning.
- The appliance contains no parts useful to the user for repairs. Do not repair the appliance by yourself. All repair must be carried out by the after-sales service department.
- Monitor the appliance when in use with children nearby. Keep the appliance out of reach of children.
- This appliance is for indoor use only. Do not use outdoors.
- Do not allow electrical cord to hang over the edge of the table or counter. Do not place near hot surfaces.
- Use the appliance on a flat, stable and dry surface.
- Do not place the appliance on a hot surface or near an oven or gas burner, or any other heat source.
- Do not touch the hot surfaces on the appliance (heating chamber).
- Do not move the appliance during use, once it has been plugged in, or if it contains hot water.
- Warning: stains may appear on the baskets or blending jug if you use strongly coloured foods, particular those which are orange and red.

WARNINGS

- **WARNING:** To avoid danger, if the electrical cable is damaged, it must be replaced by the manufacturer, its after-sales service department or a qualified electrician.
- Always disconnect the appliance from the supply if it is left unattended and before assembling, disassembling or cleaning.
- This appliance shall not be used by children. Cleaning and user maintenance shall not be made by children. Keep the appliance and its cord out of reach of children. This appliance is not to be used by persons (including children) with reduced physical, sensory or mental capabilities, or lack of experience and knowledge, unless they have been given supervision or instruction.
- Children shall not play with the appliance.
- Any type of misuse of the appliance may result in a potential injury.
- Be careful if hot liquid is poured into the blender as it can be ejected out of the appliance due to a sudden steaming.
- Respect heating times, and ensure the baby bottle and its contents are at a suitable temperature before feeding your baby.
- This appliance is intended to be used in household and similar applications such as:
 - staff kitchen areas in shops, offices and other working environments;
 - farm houses;
 - by clients in hotels, motels and other residential type environments;
 - bed and breakfast type environments.
- Use plastic or glass baby bottles suitable for boiling, or other heat-resistant recipients with this appliance.
- Always check your utensils prior to using them with Nutribaby+ / XL.
- The appliance is only to be used with the base provided.
- Do not use any accessories other than those supplied.
- Switch off the appliance and disconnect from supply before changing accessories or approaching parts that move in use.
- Do not operate the blending unit continuously for more than 30 seconds. Wait five seconds between each blending cycle.
- The heating element surface is subject to residual heat after use.
- **Warning!** Avoid spillage on the connector.
- Never leave the appliance unattended while it is operating.
- Electrical and electronic equipment can be recycled. Do not throw electrical or electronic appliances away with your household waste. Ensure they are recycled.



Throughout the European Union, this symbol indicates that the product must not be disposed of with household waste, but must be recycled.

COMPONENTS

1. Steaming unit

- 1.1. Water tank
- 1.2. Heating unit
- 1.3. Cooking juice collector
- 1.4. Steaming basket (x 2 or x 3)
- 1.5. Removable cooking tray (x 2 or x 3)
- 1.6. Steam outlet
- 1.7. Steamer lid

- 2.5. +/- Selection arrows
- 2.6. Blending function
- 2.7. Sterilizing function
- 2.8. Defrosting function
- 2.9. Baby food jar warming function
- 2.10. Baby bottle warming function
- 2.11. Steaming function
- 2.12. Validation "OK" function
- 2.13. Blending speed display

2. Control panel

- 2.1. Descaling alert
- 2.2. Water level alert
- 2.3. Time & quantity display
- 2.4. Temperature selection: room temperature / cold (for warming function only)

3. Blending unit

- 3.1. Removable blade
- 3.2. Blending jug
- 3.3. Blending lid
- 3.4. Blending switch

All the parts in this product are certified free of BPA and PHTHALATES.

Starting the STEAMING, DEFROSTING, BABY BOTTLE HEATING, BABY FOOD JAR HEATING AND STERILIZING functions

Before starting any function.

- Remove the cooking juice collector (1.3.) and fill the water tank (1.1.) up to the level of the heating unit (1.2.) (400 ml max.).
- Replace the cooking juice collector.
- Place the trays (1.5.) into the baskets (1.4.) depending on the required capacity.
- Position the lid (1.7.) so that the steam outlet (1.6.) is at the back.
- Turn on the appliance using the  START / STOP button located on the top of the control interface.

STEAMING

- Place the trays (1.5.) in the basket (1.4.) as desired.
- Cut the ingredients into small cubes measuring approx. 1,5 cm x 1,5 cm and place them in the steaming baskets. Place no more than 400 g of food in each basket.

1. Select the steam cooking function.



2. Select the desired cooking time using the arrows.





3. Press OK. A beep sounds and the timer flashes. An alarm will sound to inform you that your meal is ready!



- The time will depend on the type and amount of food you wish to cook. Refer to the cooking-time table.
- If you wish to continue cooking, press the arrows to add minutes, then press OK to start.

Hints & tips

1. Ingredients can be separated by type (vegetable/meat), or cooking time. For example: place potatoes which require a relatively long cooking time in the bottom basket, and courgettes in the upper basket as they cook more quickly. No more overcooked vegetables!
2. Thanks to the removable trays, you can adjust the capacity: 1 small basket, 2 baskets, or 1 large basket by removing the middle tray.
3. Thanks to its nutritional value and its taste, the cooking water from rice or vegetables can be used to thin purées or added to formula milk in babies' bottle.
4. The cooking times are for guidance only. Always check that food is thoroughly cooked before eating. If your food is not cooked enough, reset the time. You may need to add more water. It is possible to decrease  or increase  the cooking time while cooking.
5. Leave gaps between pieces of food to allow a good steam cooking.

6. Try to use organic ingredients and washed them well before use.
7. You can flavour your meals by adding herbs such as rosemary, thyme, etc. Place them in the cooking juice collector **(1.3.)** or straight into the baskets with the vegetables.
8. Cereals (oats, rice, etc.) can be cooked in the Nutribaby+ / XL. Place a small amount into the cooking juice collector **(1.3.)**. Depending on the quantity and type of grain, you may need to add water to the cooking juice collector.
9. You can also cook eggs! Just place the eggs in the egg supports built into the trays.
10. We recommend you to read the “Care and cleaning” part to know how to clean your Nutribaby+ / XL and optimize its lifetime.

Nutribaby+ XL. Using 3 baskets

- When using 3 baskets, we recommend adding all 3 baskets at the same time, following the colour coding (see STEAM COOKING GUIDE). It is important to follow the colour-coded order. This guarantees your food is cooked in the best way.
- The cooking time for all 3 baskets is the longest cooking time, i.e. the cooking time for the bottom basket (see STEAM COOKING GUIDE).

DEFROSTING

- Remove the cooking juice collector **(1.3.)**.
- Stack the baskets and position them on the base **(1)**. Place the recipients (without the lid) straight onto the removable cooking tray **(1.5.)**.
- To defrost, proceed in the same way as for cooking, but select defrost mode .

Advice and tips

1. We recommend 15 mins for a 120 ml baby food jar and 25 mins for a 180 ml jar.
2. Defrosting times may vary if the product has just been used, or the temperature of the water in the tank differs from 20 °C!

BLENDING



- Check that the blending unit **(3)** is correctly connected to the main unit using the retractable connector.
- Place small pieces of cooked food into the blending jug.
- Depending on the required consistency, add some or all of the cooking water (200 ml max.) to the blending jug.
- Position and lock the lid **(3.3.)** onto the jug. Position and lock the jug onto the base.
- Press the blending switch **(3.4.)** on the lid for a maximum of 5 seconds. Wait another 5 seconds before repeating the process.

WARNING

- Do not hold down the button for more than five seconds at a time, to prevent the device from overheating.
- Failure to follow the blending instructions above may cause the product to stop working as a safety measure.
If the appliance stops, please:
 - let the product cool down for a few moments,
 - add water (at least 1/3 of the cooking juice collector) to restart the steaming process.
- Note:** the safety cut-off system only applies to certain models. To find out whether it applies to your product, check whether there is a sticker on the blending jug.

NB.:

- If the contents in the blending jug are at a high temperature and exceed the maximum level, there is a risk of scalding.
- Never start a blending cycle without liquid (cooking juice, water, milk, cream, etc.) Starchy foods such as potatoes must contain at least 25 % liquid, or add another vegetable to the mix.
- Fill the blending bowl to half way for smooth blending. Beyond this level, food will not be properly blended.
- If food sticks to the sides of the jug, move it into the centre of the blending jug using the spatula before blending again.

- To perfectly adjust the texture of your soups or purées, 3 blending speeds are available. Press the blending icon  to activate the blending mode, and increase or decrease the blending speed from 1 (the slowest) to 3 (the fastest).

Hints & tips



1. The blending function can always be selected no matter the chosen mode. For instance, it is possible to use the steaming function at the same time as the blending function.
2. To cancel the blending function, press the blending icon  for 3 seconds.



REHEATING



- Stack the baskets and place them on the base (1). Place the baby bottle without the teat directly onto the removable cooking tray (1.5).

A. BABY BOTTLE HEATING

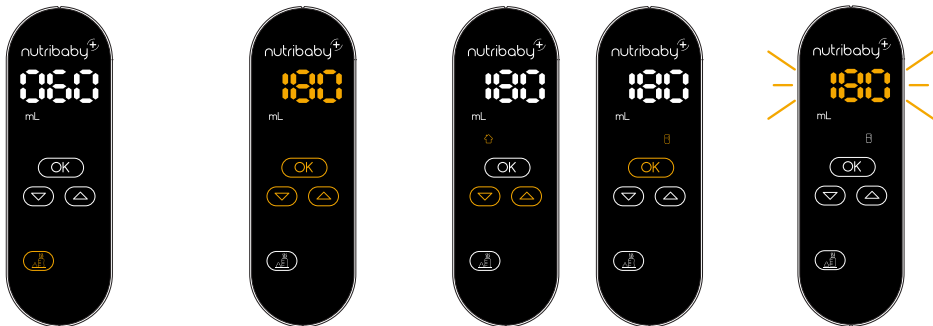
1. Select the bottle heating function .
2. Select the quantity of liquid to heat using the arrows and press OK. A beep sounds.
3. Select your current food temperature (room temperature  or cold ) using the arrows and press OK.
4. Press OK. A beep sounds. The timer flashes. An alarm will sound to inform you that your bottle is ready!



B. BABY FOOD JAR HEATING

1. Select the food jar heating function.
2. Select the quantity of food to heat using the arrows and press OK. A beep sounds.
3. Select your current food temperature (room temperature  or cold ) using the arrows and press OK.
4. Press OK. A beep sounds. The timer flashes. An alarm will sound to inform you that your jar is ready!



CAUTION:

1. To prevent risk of burns, always check the temperature of the food before feeding your baby. Shake baby bottles well to mix, then pour a drop of milk on the inside of your wrist to check the temperature.
2. The pre-programmed cycles are based on the average heating time of a baby bottle or baby food jar. The size and thickness of the baby food jar may affect the temperature of the food. If the food is too hot or too cold, reduce or increase the heating time using the 'steam' function.
3. The size, material and thickness of the baby food jar or bottle and whether or not it has a removable bottom may affect the temperature of the food.
4. Heating more than one bottle at once may also affect the reheating time. If the food is too hot or too cold, reduce or increase the heating time using the 'steam' function.

The suggested time for the Nutribaby+ / XL to heat baby bottles and baby food jars no longer applies in the following conditions:

- Temperature of water/milk or baby food jar:
 - below 4°C - refrigerator temperature,
 - above 20°C - room temperature.
- Temperature of water in the tank above 20°C.
- Nutribaby+ / XL already in use: if the product is already in use, stop it, remove the water from the tank and wait 15 minutes before turning it back on.

STERILIZING

- Remove the cooking juice collector **(1.3)**.
- Stack the baskets and place them on the base **(1)**.
- Place the baby bottles upside down and any accessories you wish to sterilize directly onto the removable cooking tray **(1.5)**.
- Place the lid **(1.7)** on the upper basket.



1. Select the sterilizing function and press OK. A beep sounds.

2. The timer is flashing. An alarm will sound to inform you that sterilization is over.

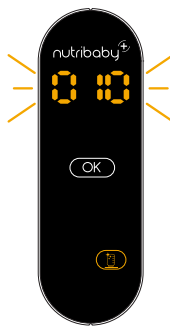

N.B.: we recommend you to read the "Care and precautions for use" part to know how to clean your Nutribaby+ / XL and optimize its lifetime.

CARE AND CLEANING

ALARMS

- An alarm will sound and the icon  will light up on the control panel if the tank runs out of water during the cooking cycle. Remove the steamer baskets and add water in the water tank **(1.1)**. Press OK to turn off the alarm, then press OK again to restart the timer.
- An alarm will sound at the end of the cycle to notify you that cooking is complete.

CLEANING

CAUTION: Unplug Nutribaby+ / XL and ensure it is cool before cleaning! The bases of the steamer and blender must not be washed in a dishwasher.

- Wipe off the heating unit inside the tank, and the base of the blending unit with a damp cloth or sponge. Do not use detergents or cleaners. Allow to dry. Do not wash Nutribaby+ / XL under running water. Do not allow water to enter parts containing electrical components.
- Do not use abrasive or scouring cleansers for cleaning as they may damage the apparatus and its surface. The cooking baskets **(1.4)**, removable trays **(1.5)**, cooking juice collector **(1.3)**, lids **(1.7)** and **(3.3)**, spatula and blending jug **(3.2)** may be washed using a sponge, hot water and washing liquid. Rinse well and allow to dry. These elements are also dishwasher safe.
- To clean the blade **(3.1)**, simply unscrew it clockwise from beneath the jug.

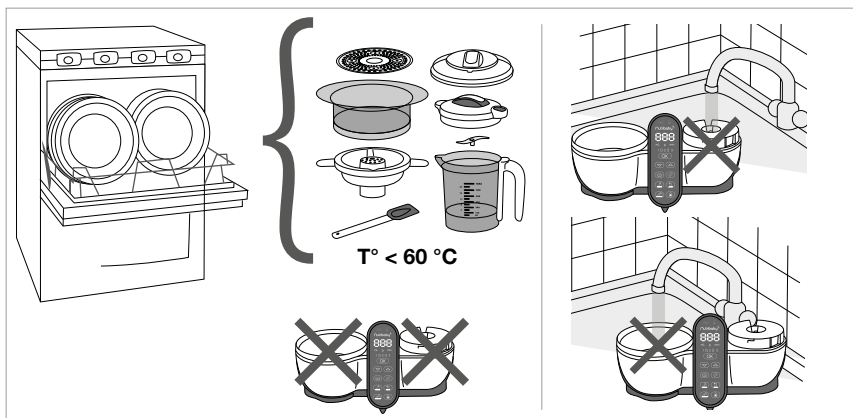

DESCALING



When the Nutribaby+ / XL has been used for a certain period of time, mineral deposits may form on the heating unit and damage it. Thus, the icon **CALC (2.1.)** will be displayed on the control panel.

You should descale the water tank regularly (every 50 cycles), pouring 100 ml of hot water and 100 ml of white vinegar. Let it sit for one or two hours (or more if necessary), without plugging in the apparatus. Pour off the mixture and wipe of inside of the tank and the heating unit with a wet cloth.

Once the operation is completed, hold down OK for 5 seconds to make the icon **CALC (2.1.)** disappear.

Limescale may also be removed using limescale removers designed for food products (citric acid based).

N.B.: 50 cycles is an average estimate. Descaling may need to be carried out more often if the water used has a high mineral content ("hard water").

PROBLEMS	POSSIBLE CAUSES	SOLUTION
The blending jug is not working	The connector is not pulled out and connected to the blending unit.	Pull out the connector and connect it to the blending unit by placing it on top.
	The blades are not turning.	Contact the after-sales service. We may need to exchange your blending unit.
	The blending jug lid is not positioned correctly.	Check whether the lid is positioned correctly on the blending jug. If the lid is positioned correctly but blending will still not start, please contact our customer service department.
The CALC symbol is lit up	The CALC symbol lights up automatically after 50 heating cycles.	Press the OK button for 5 seconds. If the CALC symbol stays on, you will need to RESET. To reset, press the 2 arrows and the ON/OFF button at the same time.
The  symbol is lit up	The steaming unit has run out of water.	Press the OK button for 5 seconds and add water. If the  symbol stays on, you will need to RESET. To reset, press the 2 arrows and the ON/OFF button at the same time.
The product stops before finishing the cooking, sterilising or heating cycle	Limescale build-up.	See the 'CARE AND CLEANING' section in the instruction manual for how to descale the product using water and vinegar.
The blending unit has suddenly stopped	The fuse or heat protection is activated (this applies to most models).	Let the product cool down for a few moments. Add liquid to the blending jug and blend again. If the product still does not work after that, please contact our after-sales service.

SICHERHEITSHINWEISE

GEBRAUCHSANLEITUNG: Vor Einsatz des Nutribaby+ / XL die nachstehenden Hinweise aufmerksam lesen.

- Das Gerät nach dem Gebrauch reinigen. Um die Gefahr eines Stromschlags zu vermeiden, dürfen das Gerät und das Stromkabel nicht in Wasser oder andere Flüssigkeiten getaucht werden.
- Nutzen Sie das Gerät nur zum Kochen / Erwärmen / Mixen / Sterilisieren / Auftauen. Das Gerät darf nur zu dem ihm zugeordneten Zweck verwendet werden. Eine unsachgemäße Verwendung oder falsche Bedienung kann möglicherweise zu Verletzungen führen.
- Seien Sie beim Umgang mit den Klängen des Mixers vorsichtig. Dies gilt insbesondere für das Entfernen der Klängen aus der Schüssel, das Leeren der Schüssel und während der Reinigung der Schüssel.
- Das Gerät enthält keine Teile, die dem Benutzer für eine Reparatur nützlich sein könnten. Reparieren Sie das Gerät nicht selbst. Sämtliche Reparaturen müssen von unserem Kundendienst durchgeführt werden.
- Überwachen Sie das Gerät, wenn während des Betriebs Kinder in der Nähe sind. Bewahren Sie das Gerät außerhalb der Reichweite von Kindern auf.
- Dieses Gerät ist nur für den Einsatz in Räumen geeignet. Benutzen Sie es nicht im Freien.
- Vermeiden Sie, dass das Stromkabel vom Tisch oder einem Tresen herab hängt. Lassen Sie es auch nicht in der Nähe heißer Flächen.
- Benutzen Sie das Gerät auf einer ebenen, stabilen und trockenen Fläche.
- Stellen Sie das Gerät nicht auf eine heiße Fläche, in die Nähe eines Ofens oder eines Gasbrenners oder eine sonstige Wärmequelle.
- Berühren Sie die heißen Flächen des Geräts (Erhitzungskammer) nicht.
- Bewegen Sie das Gerät nicht, wenn es angeschlossen und in Betrieb ist oder heißes Wasser enthält.
- Achtung: Auf den Garbehältern oder dem Mixbecher können sich Flecken bilden, wenn Sie sehr farbintensive Lebensmittel verwenden, insbesondere orangefarbene und rote.

HINWEISE

- **HINWEIS:** Wenn das Stromkabel beschädigt ist, muss es zur Vermeidung von Gefahren vom Hersteller, dessen Kundendienst oder Personen mit ähnlicher Qualifikation ersetzt werden.
 - Trennen Sie das Gerät immer von der Stromversorgung, wenn es unbeaufsichtigt ist und bevor Sie es zusammenbauen, zerlegen oder reinigen.
 - Kinder dürfen dieses Gerät nicht benutzen. Die Reinigung und die kundenseitige Wartung dürfen nicht von Kindern durchgeführt werden. Halten Sie das Gerät und das Stromkabel von Kindern fern. Das Gerät darf nicht von Personen (Kinder eingeschlossen) mit körperlichen, sensorischen oder geistigen Einschränkungen oder Personen mit mangelnder Erfahrung oder Kenntnis benutzt werden, es sei denn, sie werden während des Gebrauchs beaufsichtigt oder wurden in den Gebrauch des Geräts eingewiesen.
 - Kinder sollen nicht mit dem Gerät spielen.
 - Jegliche zweckentfremdete Verwendung des Geräts kann zu Verletzungen führen.
 - Seien Sie vorsichtig, wenn heiße Flüssigkeit in die Mischmaschine gegossen wird, wie es aus dem Gerät aufgrund eines plötzlichen Dämpfens vertrieben werden kann.
 - Halten Sie die Aufwärmzeiten ein und prüfen Sie, dass das Fläschchen und sein Inhalt die richtige Temperatur haben, bevor Sie Ihr Kind füttern.
 - Das Gerät ist für häusliche und ähnliche Anwendungen vorgesehen, zum Beispiel:
 - Küchenecken für das Personal in Geschäften, Büros und ähnlichen beruflichen Umfeldern,
 - Bauernhöfe,
 - den Gebrauch durch Kunden von Hotels, Motels und sonstigen Beherbergungsstätten, - Gästezimmer und ähnliche.
 - Verwenden Sie zusammen mit diesem Gerät hitzebeständige Kunststoff- oder Glasfläschchen oder andere hitzebeständige Behälter.
 - Prüfen Sie alle Utensilien, bevor Sie sie zusammen mit dem Nutribaby+ / XL verwenden.
 - Das Gerät darf nur mit der mitgelieferten Basisstation benutzt werden.
 - Verwenden Sie kein anderes als das mitgelieferte Zubehör.
 - Schalten Sie das Gerät aus und trennen Sie es vom Stromnetz, bevor Sie Zubehör wechseln oder sich Teilen nähern, die sich beim Gebrauch bewegen.
 - Lassen Sie die Mixeinheit nicht länger als 30 Sekunden im Dauerbetrieb laufen. Warten Sie zwischen den einzelnen Mixvorgängen 5 Sekunden.
 - Die Oberfläche des Heizelements gibt nach dem Gebrauch noch Restwärme ab.
 - **Warnung!** Achten Sie darauf, dass weder Wasser noch andere Flüssigkeiten an den Gerätestecker gelangen.
 - Lassen Sie das Gerät nie unbeaufsichtigt, wenn es in Betrieb ist.
 - Elektro- und Elektronikausstattung werden getrennt vom häuslichen Abfall gesammelt. Entsorgen Sie keine Abfälle von Elektrogeräten und elektronischen Geräten mit dem unsortierten Hausmüll, sondern entsorgen Sie sie ordnungsgemäß.
-  EU-weit zeigt dieses Symbol an, dass dieses Produkt nicht in den Hausmüll gehört, sondern getrennt zu entsorgen ist.

ZUSAMMENSETZUNG

1. Dampfgarer

- 1.1. Wassertank
- 1.2. Heizelement
- 1.3. Kochsaft Auffangbehälter
- 1.4. Garbehälter (x 2 oder x 3)
- 1.5. Herausnehmbare Garschalen (x 2 oder x 3)
- 1.6. Dampfauslass
- 1.7. Dampfgarer-Deckel

- 2.5. +/- Pfeiltasten

- 2.6. Mixfunktion
- 2.7. Sterilisierungsfunktion
- 2.8. Auftaufunktion
- 2.9. Aufwärmfunktion für Gläschen
- 2.10. Aufwärmfunktion für Fläschchen
- 2.11. Dampfgarfunktion
- 2.12. Bestätigen „OK“
- 2.13. Anzeige der Mixstufe

2. Bedieneinheit

- 2.1. Entkalkungs-Anzeige
- 2.2. Wasserstandsalarm
- 2.3. Zeit- und Mengenanzeige
- 2.4. Temperaturwahl: Zimmertemperatur / kalt (nur für die Aufwärmfunktion)

3. Mixer

- 3.1. Abnehmbares Messer
- 3.2. Mixbecher
- 3.3. Mixer-Deckel
- 3.4. Mixtaste

Alle Teile dieses Geräts sind zertifiziert ohne BPA und ohne PHTALATE.

Inbetriebnahme der Funktionen DAMPFGAREN, AUFTAUEN, FLÄSCHCHENWÄRMER, GLÄSCHENWÄRMER UND STERILISIEREN

Vor jeder Inbetriebnahme.

- Entfernen Sie das Kochsaft Auffangbehälter (1.3.) und füllen Sie den Wassertank (1.1.) bis zur Höhe des Heizelements (1.2.) (max. 400 ml).
- Setzen Sie das Kochsaft Auffangbehälter wieder auf.
- Legen Sie die Garschalen (1.5.) entsprechend der gewünschten Füllmenge in die Garbehälter (1.4.).
- Setzen Sie den Deckel (1.7.) so auf, dass der Dampfauslass (1.6.) hinten positioniert ist.
- Schalten Sie das Gerät mit der Taste  EIN/AUS oben auf der Bedieneinheit ein.

DAMPFGAREN

- Setzen Sie die Schalen (1.5.) wie gewünscht in den Garbehälter (1.4.).
- Schneiden Sie die Zutaten in ungefähr 1,5 cm x 1,5 cm große Würfelchen und legen Sie sie in den Garbehälter. Geben Sie höchstens 400 g Lebensmittel in jeden Garbehälter.

1. Wählen Sie die Funktion Dampfgaren.



2. Wählen Sie die gewünschte Gardauer mit den Pfeiltasten.



3. Drücken Sie auf OK. Es ertönt ein akustischer Alarm, die Zeitanzeige blinkt. Wenn die Mahlzeit fertig ist, ertönt ein akustischer Alarm!



- Die Gardauer hängt von der Art und der Menge der Lebensmittel, die Sie garen möchten, ab. Weitere Angaben finden Sie in der Gartabelle.
- Wenn Sie den Garvorgang verlängern möchten, drücken Sie auf die Pfeiltasten, um weitere Minuten hinzuzufügen. Dann drücken Sie auf OK, um wieder einzuschalten.

Hinweise & tips

- 1. Die Zutaten können nach Art (Gemüse/Fleisch) oder Gardauer getrennt zubereitet werden. Zum Beispiel: Legen Sie Kartoffeln, die eine relativ lange Gardauer haben, in den unteren Garbehälter und Zucchini in den oberen Garbehälter, weil sie schneller durch sind. So wird das Gemüse nicht zercocht!
- 2. Mit den herausnehmbaren Garschalen kann das Fassungsvermögen angepasst werden: 1 kleiner Garbehälter, 2 Garbehälter oder 1 großer Garbehälter, wenn die mittlere Schale herausgenommen wird.
- 3. Aufgrund seiner Nährwerte und Aromen kann das Garwasser von Reis oder Gemüse verwendet werden, um Pürees zu verdünnen oder das Milchpulver für das Babyfläschchen anzurühren.
- 4. Die Gardauern sind lediglich Richtwerte. Überprüfen Sie vor dem Verzehr immer, ob die Nahrungsmittel vollkommen gar sind. Wenn Ihre Mahlzeit nicht genügend gegart ist, verlängern Sie die Garzeit. Es kann auch notwendig sein, mehr Wasser hinzuzugeben. Die Garzeit kann während des Erwärmzyklus verkürzt ∇ oder verlängert \triangle werden.

5. Lassen Sie Abstände zwischen den Lebensmittelwürfeln, damit der Gardampf zirkulieren kann.
6. Verwenden Sie bevorzugt Biolebensmittel und waschen Sie sie vor der Zubereitung.
7. Sie können Ihre Gerichte mit Kräutern (Rosmarin, Thymian usw.) würzen. Geben Sie die Kräuter in das Kochsaft Auffangbehälter (1.3.) oder direkt mit dem Gemüse in die Garbehälter.
8. Mit dem Nutribaby+ / XL können Sie auch Getreide (Hafer, Reis usw.) kochen. Geben Sie eine kleine Menge in das Kochsaft Auffangbehälter (1.3.). Je nach Menge und Korntyp müssen Sie auch Wasser in das Kochsaft Auffangbehälter geben.
9. Sie können auch Eier kochen! Legen Sie die Eier einfach in die Eierhalter in den Garschalen.
10. Bitte lesen Sie sich den Abschnitt „Pflege und Reinigung“ durch, um zu erfahren, wie Sie Ihren Nutribaby+ / XL richtig pflegen, damit Sie lange Freude an Ihrem Gerät haben werden.

Nutribaby+ XL. Verwendung mit 3 Garbehältern.

- Bei Verwendung mit den 3 Garbehältern wird empfohlen, die 3 Garbehälter gleichzeitig aufzusetzen und dabei die Reihenfolge der Farbcodes einzuhalten (siehe SCHNELLSTARTANLEITUNG VOR DEM KOCHEN). Es ist wichtig, dass Sie die Reihenfolge der Farbcodes einhalten. Dadurch wird ein besseres Garen Ihrer Lebensmittel gewährleistet.
- Die Garzeit für die 3 Garbehälter entspricht der längsten Garzeit, das heißt der Garzeit des unteren Garbehälters (siehe SCHNELLSTARTANLEITUNG VOR DEM KOCHEN).

AUFTAUEN

- Entfernen Sie das Kochsaft Auffangbehälter (1.3.).
- Stapeln Sie die Garbehälter und setzen Sie sie auf die Basis (1). Setzen Sie die Behälter (ohne die Deckel) direkt auf die herausnehmbare Garschalen (1.5.).
- Zum Auftauen gehen Sie genauso vor wie beim Garen, wählen jedoch den Modus Auftauen (⊕).

Tipps und Tricks

1. Wir empfehlen Ihnen 15 Minuten für ein Gläschen mit 120 ml und 25 Minuten für ein Gläschen mit 180 ml.
2. Die Auftauzeiten können unterschiedlich sein, je nachdem, ob das Gerät bereits warm ist oder ob die Temperatur des Wassers im Behälter nicht 20 °C beträgt!

MIXEN



- Überprüfen Sie, ob der Mixer (3) über das herausziehbare Anschlussstück mit dem Hauptteil verbunden ist.
- Geben Sie die Lebensmittel, die Sie in kleine Stücke geschnitten und gegart haben, in den Mixbecher.
- Je nach gewünschter Konsistenz geben Sie den Garsaft teilweise oder ganz hinzu (max. 200 ml im Mixbecher).
- Setzen Sie den Deckel (3.3.) auf den Mixbecher und verriegeln Sie ihn. Setzen Sie den Mixbecher auf die Basis und verriegeln Sie ihn.
- Drücken Sie die Mixtaste (3.4.) auf dem Deckel maximal 5 Sekunden lang. Warten Sie 5 Sekunden, bevor Sie die Mixtaste wieder drücken usw.

ACHTUNG

- Drücken Sie die Mixtaste niemals länger als 5 Sekunden ununterbrochen, um ein Überhitzen des Geräts zu vermeiden.
- Wenn die genannten Vorsichtsmaßnahmen beim Mixen nicht eingehalten werden, kann es vorkommen, dass das Gerät aus Sicherheitsgründen nicht mehr eingeschaltet werden kann.

Wenn das Gerät nicht mehr funktioniert:

- lassen Sie das Gerät kurz abkühlen,
- fügen Sie Wasser (mindestens 1/3 der Füllhöhe des Kochsaft Auffangbehälters) hinzu, bevor Sie den Garzyklus wieder einschalten.

Hinweis: Diese Abschaltfunktion ist nur bei bestimmten Modellen vorhanden. Ob Ihr Gerät damit ausgestattet ist, erkennen Sie an dem entsprechenden Aufkleber auf dem Mixbecher.

Hinweis:

- Wenn der Inhalt des Mixbeckers eine hohe Temperatur hat und die maximale Füllhöhe übersteigt, besteht die Gefahr, sich zu verbrennen.
- Schalten Sie einen Mixzyklus niemals ohne Flüssigkeit ein (Garsaft, Wasser, Milch, Sahne...). Stärkehaltige Gerichte (z. B.: Kartoffeln) müssen mindestens aus 25 % Flüssigkeit bestehen, oder Sie müssen ein weiteres Gemüse zum Pürieren hinzugeben.
- Für gleichmäßiges Mixen sollten sie den Mixbecher nur zur Hälfte füllen. Bei höherer Füllhöhe wird kein Lebensmittel korrekt püriert.
- Wenn die Lebensmittel an den Becherwänden anhaften, sollten Sie sie mit dem Schaber in die Mitte des Mixbeckers schieben und dann erneut mixen.

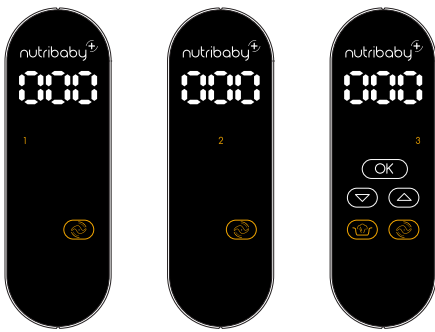

- Um die gewünschte Textur von Suppen und Pürees zu erhalten, können Sie unter 3 Mixstufen wählen. Drücken Sie das Mix-Symbol , um den Mixvorgang einzuschalten, und erhöhen oder senken Sie die Mixgeschwindigkeit von 1 (die langsamste Mixstufe) bis 3 (die schnellste Mixstufe).

Hinweise & tips



1. Die Mixfunktion kann immer gewählt werden, egal welcher Modus eingestellt ist. Zum Beispiel können Sie die Dampfgarfunktion gleichzeitig mit der Mixfunktion benutzen.
2. Um die Mixfunktion zu löschen, drücken Sie das Mixsymbol  3 Sekunden lang.

DE

ERWÄRMEN



- Stapeln Sie die Garbehälter und stellen Sie sie auf die Basis **(1)**. Stellen Sie das Fläschchen ohne den Sauger direkt auf die Herausnehmbare Garschalen **(1.5)**.

A. FLÄSCHCHENWÄRMER

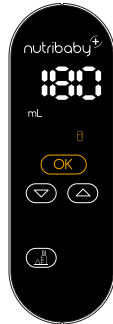
1. Wählen Sie die die Aufwärmfunktion für Babyfläschchen.
2. Wählen Sie die Menge Flüssigkeit, die erwärmt werden soll, mit den Pfeiltasten und drücken Sie auf OK. Es ertönt ein akustischer Alarm.
3. Wählen Sie die aktuelle Temperatur der Speise (Zimmertemperatur  oder kalt ) mit den Pfeiltasten und drücken Sie dann auf OK.
4. Drücken Sie auf OK. Es ertönt ein akustischer Alarm. Die Zeitanzeige blinkt. Wenn das Fläschchen warm ist, ertönt ein akustischer Alarm!



B. GLÄSCHCHENWÄRMER

1. Wählen Sie die die Aufwärmfunktion für Gläserchen.
2. Wählen Sie die Menge des Inhalts, der erwärmt werden soll, mit den Pfeiltasten und drücken Sie auf OK. Es ertönt ein akustischer Alarm.
3. Wählen Sie die aktuelle Temperatur der Speise (Zimmertemperatur  oder kalt ) mit den Pfeiltasten und drücken Sie dann auf OK.
4. Drücken Sie auf OK. Es ertönt ein akustischer Alarm. Die Zeitanzeige blinkt. Wenn das Gläserchen warm ist, ertönt ein akustischer Alarm!

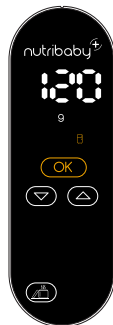

ACHTUNG:

- Um jede Verbrennungsgefahr auszuschließen, müssen Sie die Temperatur der Mahlzeit immer überprüfen, bevor Sie Ihr Kind füttern. Schütteln Sie das Fläschchen gut und geben Sie einen Tropfen Milch auf die Innenseite Ihres Handgelenks, um die Temperatur zu prüfen.
- Die vorprogrammierten Zyklen entsprechen der durchschnittlichen Erwärmungsdauer für ein Babyfläschchen oder ein Babygläschen. Die Größe und die Wanddicke des Gläschens können die Temperatur der Mahlzeit beeinflussen. Wenn die Mahlzeit zu heiß oder zu kalt ist, sollten Sie die Aufwärmzeit mit der Funktion „Dampf“ verkürzen oder verlängern.
- Die Größe, das Material und die Wanddicke des Gläschens oder Fläschchens sowie eventuell ein abnehmbarer Boden können die Temperatur der Mahlzeit beeinflussen.
- Auch wenn Sie mehr als ein Fläschchen gleichzeitig erwärmen wollen, müssen Sie die Aufwärmzeit anpassen. Wenn die Mahlzeit zu heiß oder zu kalt ist, sollten Sie die Aufwärmzeit mit der Funktion „Dampf“ verkürzen oder verlängern.

Die Aufwärmdauer, die vom Nutribaby+ / XL für die Funktion Fläschchen- und Gläschenwärmer angeboten wird, gilt nicht in den folgenden Fällen.

- Temperatur von Wasser / Milch oder Gläschen:

- unter 4 °C - Kühlschrank-Temperatur,
- über 20 °C - Raumtemperatur.

- Temperatur des Wassers im Wassertank höher als 20 °C.

- Nutribaby+ / XL wird bereits benutzt: Wenn das Gerät bereits benutzt wird, müssen Sie es ausschalten, das Wasser aus dem Wassertank entfernen und 15 Minuten warten, bevor Sie es wieder einschalten.

STERILISIEREN

- Entfernen Sie das Kochsaft Auffangbehälter **(1.3)**.
- Stapeln Sie die Garbehälter und stellen Sie sie auf die Basis **(1)**.
- Stellen Sie die Fläschchen mit der Öffnung nach unten und alle Zubehörteile, die Sie sterilisieren möchten, direkt auf die Herausnehmbare Garschalen **(1.5)**.
- Setzen Sie den Deckel **(1.7)** auf den oberen Garbehälter.



1. Wählen Sie die Sterilisierungsfunktion und drücken Sie auf OK. Es ertönt ein akustischer Alarm.

2. Dann blinkt die Zeitanzeige. Wenn die Sterilisierung abgeschlossen ist, ertönt ein akustischer Alarm!

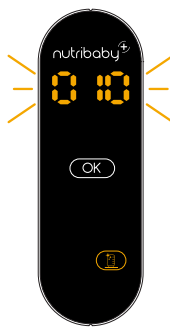

Hinweis: Bitte lesen Sie sich den Abschnitt „Pflege und Reinigung“ durch, um zu erfahren, wie Sie Ihren Nutribaby+ richtig pflegen, damit Sie lange Freude an Ihrem Gerät haben werden.

PFLEGE UND REINIGUNG

ALARMFUNKTIONEN

- Wenn während des Garzyklus kein Wasser mehr im Wassertank sein sollte, ertönt ein akustischer Alarm und das Symbol  an der Bedieneinheit leuchtet auf. Nehmen Sie die Garbehälter ab und geben Sie Wasser in den Wassertank **(1.1)**. Drücken Sie auf OK, um den Alarm auszuschalten, und drücken Sie dann erneut auf OK, um den Timer wieder einzuschalten.
- Am Ende eines Zyklus ertönt ein akustischer Alarm, um Ihnen zu melden, dass der Garvorgang abgeschlossen ist.

REINIGUNG

ACHTUNG: Stecken Sie den Nutribaby+ / XL aus und warten Sie, bis er abgekühlt ist, bevor Sie ihn reinigen! Die Basiselemente des Dampfgarers und des Mixers dürfen nicht in der Spülmaschine gereinigt werden.

- Wischen Sie das Heizelement im Wassertank und die Basis des Mixers mit einem feuchten Tuch oder Schwamm ab. Benutzen Sie keine Wasch- oder Reinigungsmittel. Lassen Sie alle Teile gut trocknen. Reinigen Sie Nutribaby+ / XL nicht unter fließendem Wasser. Achten Sie darauf, dass in die Teile mit elektrischen Bauteilen kein Wasser eindringt.
- Verwenden Sie keine Scheuermittel oder aggressiven Reinigungsmittel, da sie das Gerät und seine Oberflächen beschädigen könnten.

Die Garbehälter **(1.4)**, die abnehmbaren Garschalen **(1.5)**, das Kochsaft Auffangbehälter **(1.3)**, die Deckel **(1.7)** und **(3.3)**, der Spatel und der Mixbecher **(3.2)** können mit einem Schwamm, warmem Wasser und Geschirrspülmittel gereinigt werden. Gut abspülen und alle Teile gut trocknen lassen. Diese Elemente sind auch spülmaschinenfest.

- Das Messer **(3.1)** darf unter dem Mixbecher nur im Uhrzeigersinn abgeschraubt werden, um korrekt gereinigt werden zu können.

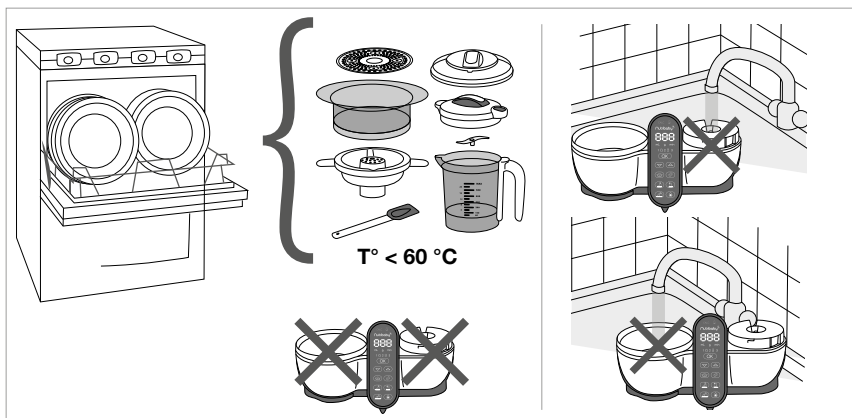



ENTKALKEN

Nach einer längeren Benutzung des Nutribaby+ / XL können sich an den Heizelementen Kalkablagerungen bilden und sie beschädigen. Deshalb wird das Symbol **CALC (2.1.)** an der Bedieneinheit aufleuchten.

Sie sollten den Wassertank regelmäßig (nach 50 Zyklen) mit 100 ml heißem Wasser und 100 ml weißem Essig entkalken. Lassen Sie diese 1 bis 2 Stunden (oder falls nötig länger) einwirken, ohne das Gerät einzustecken. Gießen Sie dann die Wasser-Essig-Mischung weg und wischen Sie den Tank und das Heizelement mit einem feuchten Tuch nach. Drücken Sie 5 Sekunden auf OK, damit das Symbol **CALC (2.1.)** nach Beendigung des Vorgangs erlischt.

Sie können das Gerät auch mit für Lebensmittel geeigneten Entkalkern (auf Zitronensäurebasis) entkalken.

Hinweis: Die 50 Zyklen sind ein Richtwert. Wenn das verwendete Wasser sehr kalkhaltig ist, müssen Sie das Gerät vielleicht früher entkalken.

PROBLEM	MÖGLICHE URSACHEN	LÖSUNG
Der Mixbecher funktioniert nicht	Das Anschlussstück ist nicht herausgezogen und nicht mit dem Mixer verbunden.	Ziehen Sie das Anschlussstück heraus und verbinden Sie es mit dem Mixer, indem Sie ihn auf den Anschluss stellen.
	Die Messer drehen sich nicht.	Kontaktieren Sie den Kundendienst. Es kann sein, dass wir den Mixer austauschen müssen.
	Der Deckel des Mixbechers ist nicht richtig aufgesetzt.	Überprüfen Sie, ob der Deckel richtig auf den Mixbecher aufgesetzt ist. Wenn der Deckel richtig sitzt und die Mixfunktion immer noch nicht funktioniert, kontaktieren Sie bitte unseren Kundendienst.
Das Symbol CALC leuchtet auf	Das Symbol CALC schaltet sich nach 50 Heizzyklen automatisch ein.	Drücken Sie 5 Sekunden lang die Taste „OK“. Wenn das Symbol CALC weiter aufleuchtet, müssen Sie ein „RESET“ durchführen. Für das Reset: Drücken Sie gleichzeitig die beiden Pfeiltasten und die EIN/AUS-Taste.
Das Symbol  leuchtet auf	Im Dampfgarer fehlt Wasser.	Drücken Sie 5 Sekunden lang die Taste „OK“ und gießen Sie Wasser nach. Wenn das Symbol  weiter aufleuchtet, müssen Sie ein „RESET“ durchführen. Für das Reset: Drücken Sie gleichzeitig die beiden Pfeiltasten und die EIN/AUS-Taste.
Das Gerät schaltet ab, bevor der Zyklus beendet ist (Garen, Sterilisieren oder Erwärmen)	Das Gerät ist verkalkt.	Schlagen Sie im Abschnitt „PFLEGE UND REINIGUNG“ der Bedienungsanleitung nach, wie Sie das Gerät mit Wasser und Essig entkalken.
Der Mixer ist plötzlich stehen geblieben	Die Sicherung oder der Wärmeschutz ist aktiviert (dies gilt für die meisten Modelle).	Lassen Sie das Gerät kurz abkühlen. Geben Sie zusätzliche Flüssigkeit in den Mixbecher und mixen Sie erneut. Wenn das Gerät danach immer noch nicht funktioniert, kontaktieren Sie bitte unseren Kundendienst.

VEILIGHEIDSADVIEZEN

VOORZORGSMAATREGELEN BIJ GEBRUIK: Lees aandachtig de hier onderstaande aanwijzingen alvorens de Nutribaby+ / XL te gebruiken.

- Reinig het apparaat na gebruik. Om het risico van elektrische schokken te voorkomen, mag u het apparaat of het stroomsnoer ervan niet onderdompelen in water of een andere vloeistof.
- Gebruik dit apparaat alléén om te koken / opwarmen/ mixen / steriliseren / ontdoeien. Gebruik het apparaat alleen waarvoor het is bedoeld. Onjuist gebruik of verkeerde bediening kan tot mogelijke verwondingen leiden.
- Wees voorzichtig met de snijbladen van de mixer, vooral als u deze uit de kom haalt, of de kom leegt, en bij het reinigen.
- Geen enkel onderdeel van het apparaat kan door de gebruiker zelf gerepareerd worden. Repareer het apparaat niet zelf. Alle reparaties moeten door de onderhoudsdienst worden uitgevoerd.
- Pas goed op wanneer u het apparaat in bijzijn van kinderen gebruikt. Het apparaat buiten bereik van kinderen bewaren.
- Dit apparaat alléén binnenshuis, et niet buitenshuis gebruiken.
- De stekker niet over de tafel of werkvlak laten hangen, of in de buurt van warme oppervlakten leggen.
- Het apparaat op een vlak, stevig en droog oppervlak gebruiken.
- Plaats het apparaat niet op een warm oppervlak; bij een oven of gasplaat, of een andere warmtebron.
- De warme onderdelen van het apparaat niet aanraken (verwarmingssysteem).
- Het apparaat niet verplaatsen als deze aanstaat en functioneert, of heet water bevat.
- Voorzichtig: er kunnen vlekken ontstaan op de mandjes of de blenderkan als u zeer gekleurd voedsel gebruikt, met name oranje en rood voedsel.

WAARSCHUWINGEN

- **WAARSCHUWING:** Wanneer het snoer beschadigd is moet deze vervangen worden door de fabrikant, zijn klantenservice of een ander bevoegd persoon om gevaarlijke situaties te voorkomen.
- Altijd de stekker van het apparaat uit het stopcontact halen als dit zonder toezicht gelaten wordt en vóór assemblage, demontage of reiniging.
- Dit apparaat mag niet door kinderen worden gebruikt. Reiniging en onderhoud door gebruikers mag niet door kinderen worden gedaan. Houd het apparaat en het snoer buiten het bereik van kinderen. Dit apparaat mag niet worden gebruikt door personen (inclusief kinderen) met verminderde fysieke, sensorische of mentale capaciteit, of met een gebrek aan ervaring en kennis, tenzij ze onder toezicht staan of instructies hebben gekregen.
- Kinderen mogen niet met het apparaat spelen.
- Elke vorm van verkeerd gebruik van het apparaat kan tot mogelijke verwondingen leiden.
- Wees voorzichtig als u een warme vloeistof in de blenderkan giet, want deze kan uit het apparaat spatten als gevolg van het plotseling vrijkomen van waterdamp.
- U moet de aangegeven opwarmtijd respecteren, en de temperatuur van de zuigfles en de inhoud controleren alvorens uw kindje te voeden.
- Dit apparaat is bestemd voor gebruik thuis en dergelijke zoals:
 - keukenvoorzieningen bestemd voor het personeel in winkels, op kantoren en overige professionele omgevingen,
 - boerderijen,
 - gebruik door klanten in hotels, motels en overige accommodaties van residentiële aard,
 - accommodaties van het type B&B.
- Dit apparaat is alleen geschikt voor plastic of glazen zuigflessen die kunnen koken, of voor ieder ander hittebestendig recipiënt.
- Altijd uw keukengerei controleren alvorens deze met Nutribaby+ te gebruiken.
- Het apparaat mag alleen worden gebruikt met het meegeleverde voetstuk.
- Gebruik geen andere accessoires dan de accessoires die worden geleverd.
- Schakel het apparaat uit en trek de stekker uit de contactdoos, voordat u accessoires verwisselt of in de buurt komt van onderdelen die bewegen tijdens het gebruik.
- Laat de blenderunit niet langer dan 30 seconden ononderbroken werken. Wacht vijf seconden tussen elke mixcyclus.
- Het oppervlak van het verwarmingselement blijft na gebruik nog een tijdje warm.
- **Waarschuwing!** Mors niet op de connector.
- Laat het apparaat nooit onbeheerd achter terwijl het in werking is.
- Elektrische en elektronische apparaten moeten van ander afval gescheiden worden. Gooi elektrische- en elektronische apparaten niet bij het huishoudelijk afval, maar breng deze naar een verzamelpunt.



Dit symbool betekent in de Europese Gemeenschap dat een product niet bij het huishoudelijk afval mag, maar naar een verzamelpunt gebracht moet worden.

SAMENSTELLING

1. Stomer

- 1.1. Waterreservoir
- 1.2. Verwarmingselement
- 1.3. Kookvochtovanger
- 1.4. Stoommandje (x 2 of x 3)
- 1.5. Verwijderbare stoomplaat (x 2 of x 3)
- 1.6. Stoomuitlaat
- 1.7. Stoomdeksel

- 2.5. +/- Selectiepijlen
- 2.6. Blenderfunctie
- 2.7. Steriliseerfunctie
- 2.8. Ontdooifunctie
- 2.9. Opwarmingsfunctie potjes babyvoeding
- 2.10. Opwarmingsfunctie zuigfles
- 2.11. Stoomfunctie
- 2.12. 'OK' bevestigingstoets
- 2.13. Weergave blindersnelheid

2. Bedieningspaneel

- 2.1. Alarm ontkalking
- 2.2. Alarm waterpeil
- 2.3. Display tijd en hoeveelheid
- 2.4. Temperatuurselectie: kamertemperatuur / koud (uitsluitend voor opwarmingsfunctie)

3. Blender

- 3.1. Verwijderbaar mes
- 3.2. Blenderkan
- 3.3. Blenderdeksel
- 3.4. Blendertoets

Alle elementen van dit product zijn gegarandeerd zonder BPA en zonder FTALATEN.

Ingebruikname van de functies **STOOMKOKEN, ONTDOOIEN, FLESSENWARMER, POTJES BABYVOEDING OPWARMEN EN STERILISEREN**

Voor iedere ingebruikname.

- Verwijder de kookvochtovanger (1.3.) en vul het waterreservoir (1.1.) tot aan het niveau van de verwarmingselement (1.2.) (max. 400 ml).
- Zet de kookvochtovanger terug.
- Plaats de stoomplaten (1.5.) in de mandjes (1.4.) aan de hand van de gewenste inhoud.
- Plaats het deksel (1.7.) zodanig dat de stoomuitlaat (1.6.) zich aan de achterkant bevindt.
- Schakel het apparaat in met behulp van de knop  AAN / UIT boven de bedieningsinterface.

STOMEN

- Plaats de stoomplaten (1.5.) zoals gewenst in het mandje (1.4.).
- Snij de ingrediënten in kleine blokjes van ca. 1,5 cm x 1,5 cm en leg ze in de stoommandjes. In elk mandje mag u niet meer dan 400 g voedsel leggen.



1. Selecteer de stoomkookfunctie.





2. Selecteer de gewenste kooktijd met behulp van de pijlen.



3. Druk op OK. Nu klinkt een PIEPTOON, de timer knippert. U hoort een alarm als de maaltijd klaar is!

- De tijd zal afhangen van het type en de hoeveelheid voedsel die u wilt koken. Raadpleeg de tabel met de kooktijden.
- Als u verder wilt blijven koken, druk dan op de pijlen om minuten toe te voegen en daarna op OK om te starten.

Aanwijzingen en tips

1. Ingrediënten kunnen worden gescheiden volgens type (groenten/vlees) of bereidingstijd. Plaats aardappelen die een relatief lange bereidingstijd hebben bijvoorbeeld in het onderste mandje, en courgettes die sneller gaar zijn in het bovenste mandje. Nooit meer te lang gekookte groenten!
2. Dankzij de verwisselbare trays kunt u de capaciteit aanpassen: 1 klein mandje, 2 mandjes of 1 grote mand als u de middelste tray wegneemt.
3. Het kookvocht van rijst of groenten heeft een goede voedingswaarde en is smaakvol. Gebruik het om puree dunner te maken of voeg het toe aan flessenmelk in de zuigfles van de baby.
4. De bereidingstijden dienen slechts als leidraad. Controleer altijd dat het voedsel goed gekookt is voor het eten. Als uw voeding niet genoeg gekookt is, stel de tijd dan opnieuw in. U moet wellicht meer water toevoegen. De kooktijd kan tijdens de opwarmingscyclus worden verkort  of verlengd .
5. Laat ruimte tussen de stukken voedsel zodat het stoomkoken vlot verloopt.

6. Gebruik bij voorkeur biologische ingrediënten en was ze grondig voor gebruik.
7. U kunt uw gerechten op smaak brengen met kruiden (rozemarijn, tijm, enz.). Doe ze in de kookvochtovanger **(1.3.)** of rechtstreeks in de mandjes met de groente.
8. U kunt ook granen (haver, enz.) en rijst bereiden in de Nutribaby+ / XL. Doe een kleine hoeveelheid hiervan in de kookvochtovanger **(1.3.)**. Afhankelijk van de hoeveelheid en het type graan kan het nodig zijn wat water toe te voegen in de kookvochtovanger.
9. U kunt ook eieren koken! Plaats de eieren gewoon in de hiervoor bestemde uitsparingen in de trays.
10. We raden aan om het hoofdstuk «Onderhoud en reiniging» te lezen zodat u weet hoe u uw Nutribaby+ moet reinigen en voor een optimale levensduur kunt zorgen.

Nutribaby+ XL. Gebruik met 3 mandjes.

- Wanneer u de 3 mandjes gebruikt, is het aan te raden om ze alle drie op hetzelfde moment toe te voegen, in de volgorde van de kleurcodes (zie de STARTGIDS VOOR HET KOKEN). Het is belangrijk om de volgorde van de kleurcodes aan te houden. Hierdoor zal het kookresultaat beter zijn.
- De kooktijd voor de 3 mandjes is die van de langste kooktijd, dat wil zeggen de kooktijd van het onderste mandje (zie de STARTGIDS VOOR HET KOKEN).

ONTDOOIEN

- Verwijder de kookvochtovanger **(1.3.)**.
- Stapel de mandjes op elkaar en plaats ze op de houder **(1)**. Plaats de bakjes (zonder het deksel) rechtstreeks op de verwijderbare stoomplaat **(1.5.)**.
- Ga voor het ontdooien op dezelfde wijze te werk als voor het koken, maar selecteer de ontdooimodus .

Adviezen en tips

1. Wij raden 15 min aan voor een potje babyvoeding van 120 ml en 25 min voor een potje van 180 ml.
2. De ontdooitijden kunnen variëren als u het product al gebruikt heeft of als de temperatuur van het water in het bakje niet 20 °C is!

BLENDEN



- Verifieer of de blender **(3)** goed bevestigd is op de hoofdunit met behulp van de uitschuifbare connector.
- Doe het van tevoren in blokjes gesneden, gare voedsel in de blenderkan.
- Voeg, aan de hand van de gewenste dikte, al het kookvocht of een gedeelte hiervan toe (max. 200 ml in de blenderkan).
- Plaats het deksel **(3.3.)** op de kan en vergrendel dit. Plaats de kan op de houder en vergrendel deze.
- Houd de blendertoets **(3.4.)** op het deksel max. 5 seconden ingedrukt. Wacht nogmaals 5 seconden, alvorens opnieuw te blenden, enz.

LET OP

- Druk nooit langer dan 5 seconden op de knop, om oververhitting van het apparaat te vermijden.
- Als de hiervoor vermelde blenderinstructies niet gerespecteerd worden, kan het product uit veiligheidsoverwegingen stoppen te functioneren.

Wanneer het apparaat stopt te functioneren:

- laat het product enkele ogenblikken afkoelen,
- voeg water toe (minstens 1/3 van de inhoud van de kookvochtovanger) om het koken weer te starten.

N.B.: niet alle modellen hebben een stopsysteem uit voorzorg. Om te weten of uw product er een heeft, kijkt u of u de betreffende sticker op de blenderkan zit.

NB. :

- Als de inhoud van de blender heet is en het maximum niveau overschrijdt, bestaat er een risico op brandwonden.
- Nooit een blendercyclus starten zonder vloeistof (kookwater, water, melk, room...). Gerechten met veel zetmeel (zoals aardappelen) moeten voor minstens 25 % uit vloeistof bestaan of anders moet u een andere groente aan het mengsel toevoegen.
- Voor een homogeen resultaat moet u de blenderkan maximaal tot de helft vullen. Daarboven zou het voedsel niet goed gemengd worden.
- Als het voedsel aan de wanden van de kan plakt, brengt u dit met een spatel naar het midden van de blenderkan, alvorens verder te gaan met blenden.

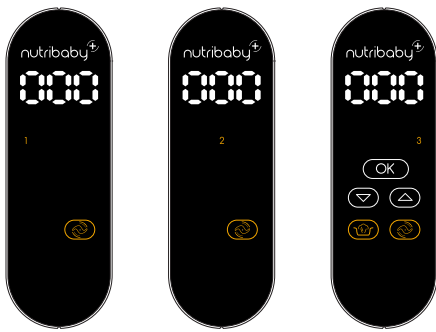

- Om precies de textuur van uw soepen of puree te bepalen kunt u kiezen uit 3 blendersnelheden. Druk op het pictogram  om de blendermodus in te schakelen en verhoog of verlaag de blendersnelheid van 1 (laagste) tot 3 (hoogste).

Aanwijzingen en tips



1. Ongeacht de gekozen modus is het altijd mogelijk om de blenderfunctie te selecteren. Het is bijvoorbeeld mogelijk om tegelijkertijd de stoomfunctie en de blenderfunctie te gebruiken.
2. Druk gedurende 3 seconden op het pictogram  voor blenden om de blenderfunctie uit te schakelen.

NL

OPWARMEN



- Stapel de mandjes en plaats ze op de basis **(1)**. Plaats de zuigfles zonder speen direct op de verwijderbare stoomplaat **(1.5)**.

A. FLESSENWARMER

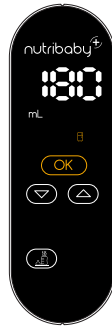
1. Selecteer de functie 'zuigflessen opwarmen'.
2. Selecteer de hoeveelheid vloeistof om op te warmen met behulp van de pijlen en druk op OK. Nu klinkt een PIEPTOON.
3. Selecteer de temperatuur van het voedsel (kamertemperatuur  of koud ) met behulp van de pijlen en druk op OK.
4. Druk op OK. Nu klinkt een PIEPTOON. De timer knippert. Als de zuigfles klaar is zult u een alarmgeluid horen!



B. POTJES BABYVOEDING OPWARMEN

1. Selecteer de functie 'potjes babyvoeding opwarmen'.
2. Selecteer de hoeveelheid op te warmen voedsel met behulp van de pijlen en druk op OK. Nu klinkt een PIEPTOON.
3. Selecteer de temperatuur van het voedsel (kamertemperatuur  of koud ) met behulp van de pijlen en druk op OK.
4. Druk op OK. Nu klinkt een PIEPTOON. De timer knippert. Als het potje babyvoeding klaar is zult u een alarmgeluid horen!



OPGELET:

- Om brandwonden te vermijden moet u altijd de temperatuur van het voedsel controleren voordat u het aan uw baby geeft. De zuigflessen goed schudden om te mengen. Laat vervolgens een druppel melk op de binnenkant van uw pols laten vallen om de temperatuur te controleren.
- De voorgeprogrammeerde tijden zijn gebaseerd op de gemiddelde opwarmtijden van een zuigfles of een potje babyvoeding. De grootte en de dikte van het potje babyvoeding kunnen de temperatuur van het voedsel beïnvloeden. Als de voeding te warm of te koud is, kunt u de opwarmtijd verkorten of verlengen met behulp van de "stoom" functie.
- De maat, het materiaal en de dikte van het potje babyvoeding of de zuigfles en de aanwezigheid van een afneembare bodem kunnen de temperatuur van het voedsel beïnvloeden.
- Ook het opwarmen van meer dan een zuigfles tegelijk kan de opwarmtijd beïnvloeden. Als de voeding te warm of te koud is, kunt u de opwarmtijd verkorten of verlengen met behulp van de "stoom" functie.

De door de Nutribaby+ / XL voor de functie flessenwarmer en potjes babyvoeding opwarmen aangegeven tijd geldt niet voor de volgende gevallen.

- Temperatuur water / melk of potje babyvoeding:
 - lager dan 4 °C - koelkasttemperatuur,
 - hoger dan 20 °C - kamertemperatuur.
- Temperatuur van het in het reservoir geschonken water hoger dan 20 °C.
- Nutribaby+ / XL al gebruikt: als het product al gebruikt is, moet u dit uitschakelen, het water uit het reservoir halen en 15 minuten wachten alvorens het opnieuw in te schakelen.

STERILISEREN

- Verwijder het kookwaterreservoir **(1.3)**.
- Stapel de mandjes en plaats ze op de basis **(1)**.
- Zet de zuigflessen ondersteboven en plaats accessoires die u wilt steriliseren direct op de verwijderbare tray **(1.5)**.
- Plaats het deksel **(1.7)** het bovenste mandje.

1. Selecteer de functie steriliseren en druk op OK. Nu klinkt een PIEPTOON.



2. De timer knippert. U hoort een alarmgeluid als het steriliseren voltooid is.

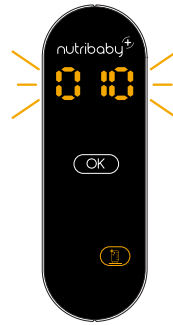

Opmerking: We raden aan om het onderdeel «Onderhoud en reiniging» te lezen zodat u weet hoe u uw Nutribaby+ moet reinigen en voor een optimale levensduur kunt zorgen.

ONDERHOUD EN REINIGING

ALARMEN

- Als het water in het reservoir leeg raakt dan klinkt een alarm en wordt het pictogram  weergegeven op het bedieningspaneel. Verwijder de stoommandjes en vul water bij in het waterreservoir **(1.1)**. Druk op OK om het alarm uit te schakelen en druk nogmaals op OK om de timer opnieuw verder te laten lopen.
- U hoort een alarmgeluid aan het einde van de cyclus als melding dat de bereiding voltooid is.

REINIGING

OPGELET: haal de stekker van de Nutribaby+ / XL uit het stopcontact en controleer of hij afgekoeld is vóór het reinigen! De basissen van de stomer en de blender mogen niet in de vaatwasser.

- Veeg de verwarmingselement in het reservoir en de basis van de blender schoon met een vochtige doek of spons. Gebruik geen was- of schoonmaakmiddelen. Laat drogen. De Nutribaby+ / XL niet afwassen onder stromend water. Zorg ervoor dat er geen water binnendringt in de onderdelen met elektrische componenten.
- Gebruik geen agressieve of schurende reinigingsmiddelen voor het reinigen want ze kunnen het apparaat en de behuizing beschadigen. De stoommandjes **(1.4)**, verwijderbare stoomplaten **(1.5)**, kookvochtovanger **(1.3)**, deksels **(1.7)** en **(3.3)**, spatel en blenderkan **(3.2)** mogen afgewassen worden met een spons, warm water en vloeibaar wasmiddel. Spoel goed af en laat drogen. Deze elementen zijn ook vaatwasmachinebestendig.
- Om het op de juiste manier te reinigen moet het mes **(3.1)** onderin de kom worden losgeschroefd door het met de klok mee te draaien.

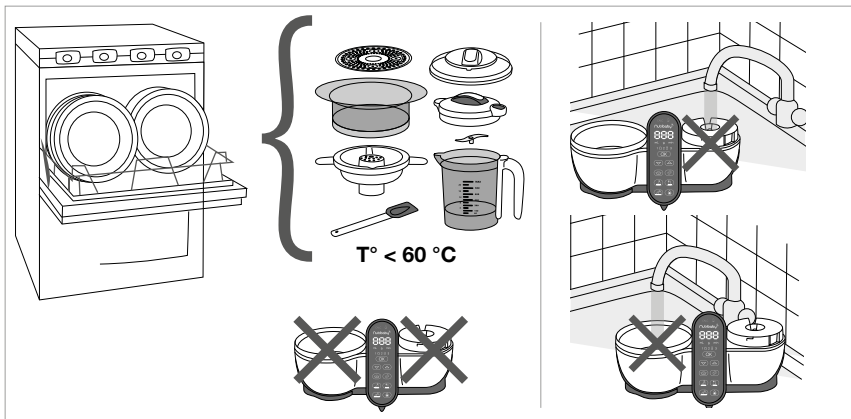



ONTKALKEN

Wanneer de Nutribaby+ / XL voor een bepaalde tijd gebruikt werd kan er zich een schadelijke kalkafzetting op het verwarmingselement vormen. In dit geval verschijnt het pictogram **CALC (2.1.)** op het bedieningspaneel.

We raden aan om regelmatig het waterreservoir te ontkalken (om de 50 cycli) met 100 ml heet water en 100 ml witte azijn. Laat gedurende één à twee uur inwerken (of langer indien nodig) met de stekker van het apparaat uit het stopcontact. Giet het mengsel weg en veeg de binnenkant van het reservoir en het verwarmingselement schoon met een vochtige doek. Druk nadat de bewerking voltooid is 5 seconden op OK om het pictogram **CALC (2.1.)** te doen verdwijnen.

Kalkaanslag kan ook worden verwijderd met behulp van antikalproducten geschikt voor voedingsmiddelen (op basis van citroenzuur). **Opmerking:** 50 cycli is slechts een aanwijzing. Het kan nodig zijn om uw apparaat eerder te ontkalken als het water dat u gebruikt zeer veel kalk bevat.

PROBLEMEN	MOGELIJKE OORZAKEN	OPLOSSING
De blenderkan werkt niet	De connector is niet uitgetrokken en maakt geen verbinding met de blender.	Trek de connector uit en verbind hem met de blender door deze hierop te plaatsen.
	De messen draaien niet.	Neem contact op met de Servicedienst. Het is mogelijk dat uw blender vervangen moet worden.
	Het deksel van de blenderkan is niet goed geplaatst.	Verifieer of het deksel goed op de blenderkan geplaatst is. Als het deksel goed bevestigd is en u nog steeds niet kunt blenden, neem dan contact op met onze klantendienst.
Het symbool CALC brandt	Het symbool CALC gaat automatisch na 50 opwarmcycli branden.	Houd de knop "OK" 5 seconden ingedrukt. Als het symbool CALC nog steeds wordt weergegeven, moet u een "RESET" uitvoeren. Voor het resetten: druk tegelijkertijd op de 2 pijlen en op de knop ON/OFF.
Het symbool  brandt	Er is onvoldoende water in de stomer.	Houd de knop "OK" 5 seconden ingedrukt en voeg water toe. Als het symbool  nog steeds wordt weergegeven, moet u een "RESET" uitvoeren. Voor het resetten: druk tegelijkertijd op de 2 pijlen en op de knop ON/OFF.
Het product stopt voordat de cyclus voltooid is (koken, steriliseren of opwarmen)	Kalkaanslag.	Zie de paragraaf "ONDERHOUD EN REINIGING" van de instructiehandleiding om de kalkaanslag te verwijderen met water en azijn.
De blender is automatisch gestopt	De zekering of de thermische beveiliging is ingeschakeld (dit is van toepassing op de meeste modellen).	Laat het product enkele ogenblikken afkoelen. Voeg extra vloeistof toe aan de blenderkan en blend opnieuw. Als het product daarna nog steeds niet werkt, neem dan contact op met onze servicedienst.

CONSIGNAS DE SEGURIDAD

PRECAUCIONES DE EMPLEO: leer atentamente todas las instrucciones adjuntas antes de utilizar el Nutribaby+ / XL.

- Limpie el aparato después de usarlo. Para evitar cualquier riesgo de descarga eléctrica, no sumerja el aparato o su cable eléctrico en agua ni en ningún otro líquido.
- No utilice el aparato para otro uso que no fuese cocer/ calentar/ batir/ esterilizar/ descongelar. Use el aparato únicamente para su fin previsto. Un uso indebido o un funcionamiento inadecuado podría provocar lesiones.
- Tenga mucho cuidado cuando manipula las cuchillas de la batidora, especialmente cuando retira las cuchillas del recipiente, cuando vacía el recipiente, y durante el lavado.
- El aparato no contiene ninguna pieza útil al usuario para una eventual reparación. No repare el aparato por su cuenta. Toda reparación debe correr a cargo del Departamento de Servicio Posventa.
- Vigile el aparato cuando lo emplea con niños a proximidad. Deje el aparato fuera del alcance de los niños.
- Este aparato se utiliza en interior, no lo utilice nunca fuera.
- Evite dejar que el cordón sobrepase de la mesa o del contador y no lo deje tampoco cerca de superficies calientes.
- Utilice el aparato sobre una superficie plana, estable y seca.
- No ponga el aparato sobre una superficie caliente o cerca de un horno o una placa de gas ni todo lo que se asemeja a una fuente de calor.
- No toque las superficies calientes del aparato (cámara de caldeo).
- No desplace el aparato cuando está en servicio, una vez conectado, o si contiene agua caliente.
- Precaución: algunas manchas pueden aparecer en las cestas o en la jarra de mezclado si usa alimentos muy coloridos, especialmente aquellos que son naranja y rojo.

ADVERTENCIAS

- **ADVERTENCIA:** si el cable de alimentación estuviese estropeado, deberá reemplazarlo el fabricante, su servicio postventa o personas de calificación similar con el fin de evitar cualquier tipo de peligro.
- Siempre desenchufar el aparato de la fuente de alimentación si se deja sin vigilancia y antes de ensamblar, desmontar o limpiar
- Este aparato no deben usarlo los niños. La limpieza y el mantenimiento por parte del usuario no deben efectuarlos los niños. Mantenga el aparato y su cable lejos del alcance de los niños. Este aparato no deben usarlo personas (incluidos niños) con alguna discapacidad física, sensorial o mental, o que carezcan de la experiencia y los conocimientos necesarios, a menos que estén bajo supervisión o sigan instrucciones.
- Los niños no deben jugar con el aparato.
- Cualquier uso indebido del aparato podría provocar lesiones.
- Tenga precaución de los líquidos calientes que puedan ser servidos en la jarra de trituración, puede producirse salida repentina de vapor caliente.
- Respete el tiempo de calentamiento y asegúrese de que el biberón y su contenido estén a la buena temperatura antes de dar la comida a su bebé.
- Este aparato ha sido concebido para utilizarse en aplicaciones domésticas y similares, como:
 - puntos de cocina reservados para el personal de tiendas, oficinas y demás lugares de trabajo,
 - granjas,
 - la utilización por parte de clientes de hoteles, moteles y demás lugares de carácter residencial,
 - entornos de tipo casa de huéspedes.
- Utilice biberones de plástico o de vidrio que puedan hervir o todos los recipientes termorresistentes con este aparato.
- Compruebe siempre sus utensilios antes de emplearlos con el Nutribaby+ / XL.
- El aparato únicamente debe emplearse con la base suministrada.
- No utilice ningún accesorio distinto de los suministrados.
- Apague el aparato y desconéctelo de la alimentación antes de sustituir los accesorios o aproximarse a piezas móviles en uso.
- No accione la unidad batidora de manera continua durante más de 30 segundos. Espere 5 segundos entre cada ciclo de batido.
- La superficie del elemento calentador puede presentar calor residual después del uso.
- **¡Atención!** Evite derrames en el conector.
- No deje nunca el aparato desatendido mientras está en funcionamiento.
- Los equipamientos eléctricos y electrónicos son objeto de una recogida selectiva. No desechar los residuos de equipamientos eléctricos y electrónicos con los residuos municipales no clasificados, sino proceder a una recogida selectiva.



Este símbolo indica a través de la Unión Europea que este producto no debe desecharse en el cubo de basura ni mezclarse con las basuras domésticas, sino ser objeto de una recogida selectiva.

COMPOSICIÓN

1. Unidad de cocción al vapor

- 1.1. Depósito de agua
- 1.2. Unidad de calentamiento
- 1.3. Recipiente de agua de cocinado
- 1.4. Cesta de cocción al vapor (x 2 ó x 3)
- 1.5. Bandeja de cocinado extraíble (x 2 ó x 3)
- 1.6. Salida del vapor
- 1.7. Tapa del vaporizador

2. Panel de control

- 2.1. Alerta de descalcificación
- 2.2. Alerta de nivel de agua
- 2.3. Visualización de tiempo y cantidad
- 2.4. Selección de temperatura: temperatura ambiente/fría (para la función «calentar» solamente)

2.5. Flechas de selección +/-

- 2.6. Función de mezclado
- 2.7. Función de esterilización
- 2.8. Función de descongelación
- 2.9. Función de calentamiento de potito
- 2.10. Función de calentamiento de biberón
- 2.11. Función de cocción al vapor
- 2.12. Función "OK" de validación
- 2.13. Pantalla de velocidad de mezclado

3. Unidad de mezclado

- 3.1. Cuchilla extraíble
- 3.2. Jara de mezclado
- 3.3. Tapa de mezclado
- 3.4. Botón de mezclado

Todos los elementos de este producto están certificados sin BPA ni PHTALATES.

Activación de funciones COCCIÓN AL VAPOR, DESCONGELACIÓN, CALENTAMIENTO DE BIBERONES, CALENTAMIENTO DE POTITOS Y ESTERILIZACIÓN

Antes de cada comienzo.

- Retire el recipiente de agua de cocinado (1.3.) y llene el depósito de agua (1.1.) al nivel de la unidad de calentamiento (1.2.) (400 ml max.).
- Vuelva a colocar el recipiente de agua de cocinado (colector de jugos).
- Coloque las bandejas (1.5.) en las cestas de cocción al vapor (1.4.) de acuerdo con la capacidad deseada.
- Coloque la tapa del vaporizador (1.7) de modo que la salida de vapor (1.6) esté en la parte posterior.
- Encienda el producto con el botón  ENCENDIDO / APAGADO ubicado en la parte superior del panel de control.

COCCIÓN AL VAPOR

- Coloque las bandejas (1.5.) en la cesta (1.4.) del modo que prefiera.
- Corte los ingredientes en dados pequeños que midan aprox. 1,5 cm x 1,5 cm y colóquelos en las cestas de cocción al vapor. No coloque más de 400 g de comida en cada cesta.

1. Seleccione la función de cocinado al vapor.



2. Seleccione el tiempo de cocinado deseado utilizando las flechas.



3. Pulse OK. Sonará un pitido y parpadeará el temporizador. ¡Una alarma le informará de que la comida está lista!



- El tiempo dependerá del tipo y la cantidad de comida que desee cocinar. Consulte la tabla de tiempo de cocinado.
- Si desea continuar cocinando, pulse las flechas para añadir los minutos y a continuación pulse OK para comenzar.

Trucos y consejos

1. Los ingredientes se pueden clasificar por tipos (verdura/carne) o tiempo de cocinado. Por ejemplo, coloque las patatas en la cesta inferior, pues precisan relativamente más tiempo de cocinado y los calabacines en la cesta superior, pues se cocinan más rápido. ¡Se acabó el cocer las verduras más de la cuenta!
2. Gracias a las bandejas extraíbles, puede ajustar la capacidad: 1 cesta pequeña, 2 cestas o 1 cesta grande retirando la bandeja intermedia.
3. Gracias a su valor nutricional y su sabor, el agua de cocción del arroz o las verduras puede utilizarse para diluir los purés o puede añadirse a la leche de fórmula del biberón.
4. Los tiempos de cocinado se ofrecen a modo orientativo solamente. Compruebe siempre que la comida esté completamente cocinada antes de consumirla. Si la comida no está suficientemente cocinada, vuelva a ajustar el tiempo. Es posible que deba añadir más agua. Se puede disminuir ∇ o aumentar \triangle el tiempo de cocción durante el ciclo de calentamiento.
5. Deje espacio entre los trozos de comida para permitir una buena cocción.
6. Trate de utilizar ingredientes orgánicos y lávelos bien antes de cocinarlos.

6. Trate de utilizar ingredientes orgánicos y lávelos bien antes de cocinarlos.
7. Puede perfumar sus preparaciones con hierbas (romero, tomillo, etc.). Colóquelos en la bandeja de jugos **(1.3)** o directamente en las cestas con los vegetales.
8. Los cereales (avena, arroz, etc.) se pueden cocinar con Nutribaby+ / XL. Para ello coloque los cereales (pequeñas cantidades) en el recipiente de agua de cocinado **(1.3)**. Dependiendo de la cantidad y el tipo de grano, también será necesario agregar agua en el recipiente de agua de cocinado.
9. ¡También puede cocinar huevos! Tan solo debe colocarlos en los soportes para huevos integrados en las bandejas.
10. Le recomendamos que lea el apartado «Cuidado y limpieza» para más información sobre la limpieza de su Nutribaby+ / XL y la optimización de su ciclo de vida útil.

Nutribaby+ XL. Uso con 3 cestas de cocción.

- Al usar las 3 cestas de cocción, es aconsejable agregar las 3 cestas al mismo tiempo, siguiendo el orden de los códigos de color (ver GUÍA DE INICIO PARA COCINAR). Es importante seguir el orden de los códigos de color. Esto garantiza una mejor cocción de los alimentos.
- El tiempo de cocción para las 3 cestas es el tiempo de cocción más largo, es decir, el tiempo de cocción de la cesta de abajo (ver GUÍA DE INICIO PARA COCINAR).

DESCONGELACIÓN

- Retire el recipiente de agua de cocinado **(1.3)**.
- Apile las cestas y colóquelas en la base **(1)**. Coloque los recipientes a descongelar (sin la tapa) directamente sobre la bandeja de cocinado extraíble **(1.5)**.
- Para descongelar, proceda de la misma manera que la cocción, pero seleccione el modo de descongelación .

Consejos y trucos

1. Recomendamos 15 minutos para un potito de 120 ml y 25 minutos para un potito de 180 ml.
2. Los tiempos de descongelación pueden variar si el producto ya está en uso, o si la temperatura en el depósito de agua es diferente de 20 °C!

MEZCLADO



- Verifique que la unidad de mezclado **(3)** esté conectada a la unidad principal usando el conector retráctil.
- Vierte los alimentos previamente cortados en trozos pequeños y cocinados, en el tazón.
- Dependiendo de la consistencia deseada, agregue parcial o totalmente los jugos de cocción en la jarra de mezclado (200 ml máximo de jugos).
- Coloque y bloquee la tapa **(3.3)** sobre la jarra de mezclado. Coloque y bloquee la jarra de mezclado sobre la base.
- Presione el botón de mezclado **(3.4)** que se encuentra en la tapa (máx. 5 segundos). Espere otros 5 segundos antes de mezclar de nuevo.

ATENCIÓN

- No presione el botón durante más de 5 segundos seguidos para evitar que la unidad se sobrecaliente.
- Si no se siguen las precauciones descritas anteriormente, el producto puede dejar de funcionar como una medida de seguridad. En caso que le producto deje de funcionar, por favor:
 - deje enfriar el producto algunos instantes,
 - agregue líquidos (al menos 1/3 medida del recipiente de jugo de cocina) para reiniciar el mezclado.

Nota: el sistema de apagado preventivo es para algunos modelos. Para saber si su producto lo tiene, verifique si 1 etiqueta adhesiva sobre el tema, está presente en la jarra de mezclado.

Nota:

- Si el contenido de la mezcla está a alta temperatura y excede el nivel máximo, puede haber un riesgo de quemaduras.
- Nunca comience un ciclo de mezclado sin líquido (jugos de cocina, agua, leche, crema ...). Las preparaciones ricas en almidón (por ejemplo: patatas) deben contener al menos un 25 % de líquido o sino agregar otro vegetal a la mezcla.
- Para una preparación homogénea, llene la jarra de mezclado hasta la mitad.
- Si la preparación está atascada en las paredes de la jarra de mezclado, use la espátula para llevar la preparación al centro de la jarra antes de volver a mezclar.

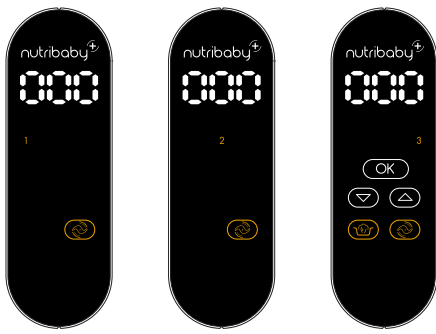

- Para ajustar perfectamente la textura de los caldos o purés, están disponibles 3 velocidades de mezclado. Pulse el icono de mezclado para activar el modo de mezclado, aumentar o disminuir la velocidad de mezclado de 1 (más lento) a 3 (más rápido).

Conseils et astuces

1. La función de mezclado puede seleccionarse siempre independientemente del modo elegido. Por ejemplo, se puede utilizar la función de cocción al vapor al mismo tiempo que la función de mezclado.
2. Para cancelar la función de mezclado pulse el icono durante 3 segundos.

CALENTAMIENTO

- Junte las cestas y colóquelas en la base (1). Coloque el biberón sin la tetina directamente en la bandeja de cocinado extraíble (1.5).

ES

A. CALENTAMIENTO DE BIBERONES

1. Seleccione la función de calentamiento del biberón.
2. Seleccione la cantidad de líquido que desee calentar utilizando las flechas y pulse OK. Sonará un pitido.
3. Seleccione la temperatura de la comida actual (temperatura ambiente ☺ o fría ❄) utilizando las flechas y pulse OK.
4. Pulse OK. Sonará un pitido. El temporizador parpadeará. ¡Una alarma le informará de que el biberón está listo!

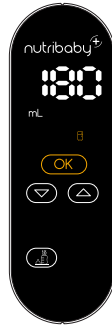

B. CALENTAMIENTO DE POTITOS

1. Seleccione la función de calentamiento del potito.
2. Seleccione la cantidad de comida que desee calentar utilizando las flechas y pulse OK. Sonará un pitido.
3. Seleccione la temperatura de la comida actual (temperatura ambiente ☺ o fría ❄) utilizando las flechas y pulse OK.
4. Pulse OK. Sonará un pitido. El temporizador parpadeará. ¡Una alarma le informará de que el potito está listo!



AVISO:

- Para impedir el riesgo de quemaduras, compruebe siempre la temperatura de la comida antes de alimentar al bebé. Agite los biberones para que se mezclen bien, eche una gota de leche en el dorso de la mano para comprobar la temperatura.
- Los ciclos preprogramados son calculados de acuerdo al tiempo promedio necesario para calentar un biberón o un potito. Si la comida está demasiado caliente o demasiado fría, reduzca o aumente el tiempo de recalentamiento utilizando la función « cocción al vapor ».
- El tamaño, el material y el grosor del potito o biberón, así como la posible presencia de un fondo extraíble pueden influir en la temperatura de los alimentos.
- Calentar más de un biberón a la vez también puede afectar los tiempos de calentamiento. Si la comida está demasiado caliente o demasiado fría, reduzca o aumente el tiempo de recalentamiento utilizando la función « cocción al vapor ».

El tiempo propuesto por Nutribaby+ / XL para el calentar los biberons y los potitos no será válido en los siguientes casos.

Temperatura del agua / leche o potito:

- menos de 4 °C - (temperatura del refrigerador),
- por encima de 20 °C - (temperatura ambiente).
- Temperatura del agua del depósito por encima de 20 °C.
- Nutribaby+ / XL ya en uso: si el producto ya está en uso, debe detenerse, eliminar el agua del tanque y esperar 15 minutos antes de encender la función.

ESTERILIZACIÓN

- Retire el recipiente de agua de cocinado **(1.3.)**.
- Junte las cestas y colóquelas en la base **(1)**.
- Coloque los biberones boca abajo y cualquier accesorio que desee esterilizar directamente en la bandeja de cocinado extraíble **(1.5.)**.
- Coloque la tapa **(1.7.)** en la cesta superior.



1. Seleccione la función de esterilización y pulse OK. Sonará un pitido.

2. El temporizador parpadea. Sonará una alarma para indicarle que la esterilización ha terminado.

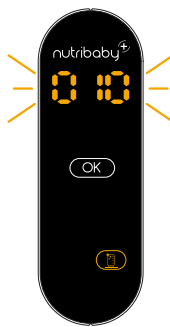

N.B.: Le recomendamos que lea el apartado «Cuidado y limpieza» para más información sobre la limpieza de su Nutribaby+ / XL y la optimización de su ciclo de vida útil.

CUIDADO Y LIMPIEZA

ALARMAS

- Sonará una alarma y se encenderá el icono  en el panel de control si el depósito se queda sin agua durante el ciclo de cocinado. Retire las cestas del vaporizador y añada agua al depósito **(1.1.)**. Pulse OK para apagar la alarma y vuelva a pulsar OK para poner en marcha el temporizador.
- Al final del ciclo sonará una alarma para avisarle de que el cocinado se ha completado.

LIMPIEZA

AVISO: Desconecte la Nutribaby+ / XL y asegúrese de que se haya enfriado antes de limpiarla. Las bases del vaporizador y del mezclador no deben lavarse en el lavavajillas.

- Limpie la unidad de calentamiento dentro del depósito y la base de la unidad de mezclado con un paño húmedo o una esponja. No utilice detergentes ni limpiadores. Déjelas secar. No lave la Nutribaby+ / XL manteniéndola debajo del agua corriente. No permita que el agua penetre en las partes que contengan componentes eléctricos.
- No utilice productos de limpieza abrasivos ni estropajos para limpiar, podrían estropear el aparato y su superficie.
- Las cestas de cocinado **(1.4.)**, las bandejas extraíbles **(1.5.)**, el recipiente de agua de cocinado **(1.3.)**, las tapas **(1.7.)** y **(3.3.)**, la espátula y la jarra de mezclado **(3.2.)** pueden lavarse utilizando una esponja, agua caliente y líquido de limpieza. Aciérelas bien y déjelas secar. Estos elementos también se lavan de forma segura en el lavavajillas.
- La cuchilla **(3.1.)** debe simplemente desbloquearse bajo el bol en el sentido de las agujas del reloj para poder limpiarse correctamente.

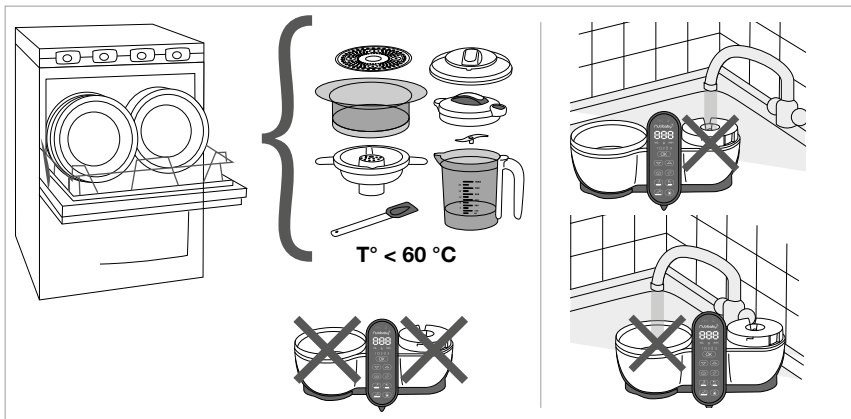

DESCALCIFICACIÓN



Cuando la Nutribaby+ / XL se haya utilizado durante cierto periodo de tiempo, pueden formarse depósitos minerales en la unidad de calentamiento y estropear el aparato. En tal caso, el icono CALC (2.1) se mostrará en el panel de control.

Debe descalcificar el depósito de agua con regularidad (cada 50 ciclos), vertiendo 100 ml de agua caliente y 100 ml de vinagre blanco. Deje que se asiente durante una o dos horas (o más en caso necesario) sin enchufar el aparato. Escurra la mezcla y limpie el interior del depósito y la unidad de calentamiento con un paño mojado. Para que aparezca CALC (2.1) una vez termine la operación, pulse OK durante 5 segundos.

La calcificación también puede eliminarse utilizando productos antical diseñados para productos alimenticios (a base de cítricos).

N.B.: los 50 ciclos son un valor indicativo. Es posible que tenga que realizar una descalcificación antes de lo previsto si el agua utilizada tiene mucha cal.

ES

PROBLEMA	CAUSA POSIBLE	SOLUCION
La unidad de mezclado no funciona	El conector no fue sacado, por lo tanto no está conectado a la unidad de mezclado.	Saque el conector y conéctelo a la unidad de mezclado colocándolo por encima.
	Las cuchillas no giran.	Póngase en contacto con el servicio de atención al cliente. Podríamos tener que cambiar su unidad de mezclado.
	La tapa de la jarra de mezclado no fue bien colocada.	Compruebe si la tapa está colocada correctamente en la jarra de mezclado. Si la tapa está bien colocada y la jarra de mezclado no funciona todavía por favor, póngase en contacto con nuestro servicio de atención al cliente.
El símbolo CALC está encendido	El símbolo CALC se ilumina automáticamente después de 50 ciclos de calentamiento.	Presione el botón «OK» por 5 segundos. Si el símbolo CALC permanece encendido, deberá realizar un «RESET». Para ello: presione simultáneamente las 2 flechas y el botón de ENCENDIDO / APAGADO.
El símbolo  está encendido	Falta agua en la unidad de cocción.	Presione el botón «OK» por 5 segundos. Si el símbolo  permanece encendido, deberá realizar un «RESET». Para ello: presione simultáneamente las 2 flechas y el botón de ENCENDIDO / APAGADO.
El producto se apagó antes de terminar el ciclo (cocción, esterilización o calefacción)	Presencia de calcificación.	Consulte la sección «MANTENIMIENTO Y LIMPIEZA» del manual de instrucciones para descalcificar el producto con agua y vinagre.
La unidad de mezclado se ha detenido de repente	El fusible o la protección térmica ha sido activado (esto se aplica a la mayoría de modelos).	Deje enfriar el producto algunos instantes. Agregue líquido a la jarra de mezclado y mezcle de nuevo. Si después de esto el producto no funciona, por favor contacte nuestro servicio al cliente.

CONSEGNE DI SICUREZZA

PRECAUZIONI D'USO: leggere attentamente tutte le allegate istruzioni prima di utilizzare il Nutribaby+ / XL.

- Pulire l'apparecchio dopo l'uso. Per evitare il rischio di scossa elettrica, non immergere l'apparecchio o il suo cavo elettrico nell'acqua o in altri liquidi.
- Utilizzate l'apparecchio esclusivamente per cuocere / scaldare / frullare / sterilizzare / scongelare. Usare l'apparecchio solo per lo scopo previsto. L'uso improprio o l'errato funzionamento possono provocare potenziali lesioni.
- Prestate molta attenzione quando manipolate le lame del frullatore, particolarmente quando le rimuovete dal bicchiere, quando svuotate il bicchiere stesso e durante il lavaggio.
- L'apparecchio non contiene pezzi utili all'utente per una riparazione quindi non smontatelo. Non riparare l'apparecchio da soli. Tutte le riparazioni devono essere effettuate dal servizio di assistenza post-vendita.
- Sorvegliate l'apparecchio quando lo utilizzate in presenza di bambini. Lasciate l'apparecchio fuori della portata dei medesimi.
- L'apparecchio si utilizza all'interno, non utilizzatelo fuori casa.
- Non lasciate sporgere il cavo dal tavolo o dal contatore e non lasciatelo vicino a superfici calde.
- Utilizzate l'apparecchio su una superficie piana, stabile e asciutta.
- Non mettete l'apparecchio su una superficie calda, vicino ad un forno, una piastra a gas o qualsiasi altra potenziale fonte di calore.
- Non toccate le superfici calde dell'apparecchio (camera termica).
- Non spostate l'apparecchio in servizio, se collegato alla corrente, o se contiene acqua calda.
- Precauzione: sui cestelli o la caraffa del frullatore possono comparire delle macchie se si utilizzano alimenti molto colorati, in particolare quelli arancioni e rossi.

AVVERTENZE

- **AVVERTENZA:** se il cavo d'alimentazione è danneggiato va sostituito dal fabbricante, dal Servizio Clientela o da persone opportunamente qualificate onde evitare pericoli.
- Staccare sempre l'apparecchio dalla fonte di alimentazione se è lasciato incustodito e prima delle operazioni di assemblaggio, smontaggio o pulizia.
- Questo apparecchio non deve essere utilizzato dai bambini. Le operazioni di pulizia e manutenzione a cura dell'utente non devono essere effettuate da bambini. Tenere l'apparecchio e il cavo lontano dalla portata dei bambini. Questo apparecchio non deve essere usato da persone (compresi bambini) con capacità fisiche, sensoriali o mentali ridotte, o prive di esperienza e conoscenza, tranne in caso di supervisione o istruzione sull'uso dell'apparecchio.
- I bambini non devono giocare con l'apparecchio.
- Qualsiasi tipo di uso scorretto dell'apparecchio può causare potenziali lesioni.
- Bisogna essere prudenti se si versa del liquido caldo nella caraffa del frullatore perché può essere espulso dall'apparecchio a causa di un'improvvisa fuoriuscita di vapore acqueo.
- Rispettate il tempo di riscaldamento e accertatevi che il biberon e relativo contenuto siano alla temperatura giusta prima di far mangiare il bebè.
- Questo apparecchio è destinato a essere utilizzato in strutture domestiche o analoghe come:
 - angoli cucina riservati al personale di negozi, uffici e altri ambienti professionali,
 - cascinali,
 - l'uso da parte di clienti di hotel, motel e altri ambienti a carattere residenziale,
 - ambienti del tipo di camere per gli ospiti.
- Utilizzate biberon di plastica o di vetro compatibili con l'ebollizione o qualsiasi altro recipiente termoresistente con questo apparecchio.
- Verificate sempre i vostri utensili prima di utilizzarli con il Nutribaby+ / XL.
- L'apparecchio deve essere usato solo con la base fornita.
- Non usare accessori diversi da quelli forniti.
- Spegnere l'apparecchio e staccarlo dall'alimentazione prima di cambiare gli accessori o di avvicinarsi alle parti che si muovono durante l'uso.
- Non azionare l'unità frullatore continuamente per più di 30 secondi. Aspettare cinque secondi tra un ciclo di funzionamento e l'altro.
- La superficie dell'elemento riscaldante è soggetta a calore residuo dopo l'uso.
- **Attenzione!** Evitare fuoriuscite sul connettore.
- Non lasciare mai l'apparecchio incustodito durante il funzionamento.
- Le apparecchiature elettriche ed elettroniche sono oggetto di una raccolta selettiva. Non eliminare i rifiuti delle apparecchiature elettriche ed elettroniche con i rifiuti municipali non smistati, ma procedere alla loro raccolta selettiva.



Nell'Unione Europea questo simbolo indica che l'apparecchio non va gettato nella pattumiera o mescolato ai rifiuti domestici perché va eliminato secondo una raccolta selettiva.

COMPOSIZIONE

1. Unità di cottura a vapore

- 1.1. Serbatoio dell'acqua
- 1.2. Unità riscaldante
- 1.3. Recipiente per l'acqua di cottura
- 1.4. Cestello vapore (x 2 o x 3)
- 1.5. Vassoio di cottura amovibile (x 2 o x 3)
- 1.6. Uscita vapore
- 1.7. Coperchio del cuocivapore

2. Pannello di controllo

- 2.1. Spia decalcificazione
- 2.2. Spia livello acqua
- 2.3. Display tempo e quantità
- 2.4. Selezione della temperatura: temperatura ambiente / fredda (solo per funzione riscaldamento)

2.5. Frecche di selezione +/-

- 2.6. Funzione frullatore
- 2.7. Funzione sterilizzazione
- 2.8. Funzione scongelamento
- 2.9. Funzione scalda omogeneizzati
- 2.10. Funzione scaldabiberon
- 2.11. Funzione cottura a vapore
- 2.12. Funzione «OK» per confermare scelte
- 2.13. Display della velocità del frullatore

3. Unità frullatore

- 3.1. Lama amovibile
- 3.2. Caraffa del frullatore
- 3.3. Coperchio del frullatore
- 3.4. Interruttore del frullatore

L'insieme degli elementi di questo prodotto è certificato senza BPA e FTALATI.

Avvio delle funzioni COTTURA VAPORE, SCONGELAMENTO, SCALDABIBERON, SCALDA OMOGENEIZZATI E STERILIZZAZIONE

Prima di ogni avvio.

- Rimuovere il recipiente per l'acqua di cottura (1.3.) e riempire il serbatoio dell'acqua (1.1.) fino al livello de l'unità riscaldante (1.2.) (400 ml max.).
- Riposizionare il recipiente per l'acqua di cottura.
- Mettere i vassoi (1.5.) nei cestelli (1.4.) in funzione della capacità desiderata.
- Mettere il coperchio (1.7.) in modo che l'uscita vapore (1.6.) sia posizionata posteriormente.
- Accendere l'apparecchio con il pulsante (ON / OFF) situato sulla parte superiore del pannello di controllo.

COTTURA A VAPORE

- Mettere i vassoi (1.5.) nei cestelli (1.4.) nel modo desiderato.
- Tagliare gli ingredienti in piccoli cubetti della misura approssimativa di 1,5 cm x 1,5 cm e metterli nei cestelli di cottura a vapore. Non mettere più di 400 g di cibo in ogni cestello.

1. Selezionare la funzione cottura a vapore.

2. Selezionare il tempo di cottura desiderato usando le frecce.

3. Premere OK. Si sente un BIP, il timer lampeggia. Un allarme informa quando la pietanza è pronta!

- Il tempo dipenderà dal tipo e dalla quantità di alimenti che si vogliono cuocere. Consultare la tabella dei tempi di cottura.
- Se si vuole continuare a cuocere, premere le frecce per aggiungere minuti, quindi premere OK per riavviare la cottura.

Suggerimenti e consigli

1. Gli ingredienti possono essere separati per tipo (verdure/carne) o tempo di cottura. Per esempio: mettere le patate, che richiedono un tempo di cottura relativamente lungo, nel cestello inferiore e le zucchine, che richiedono un tempo di cottura più breve, in quello superiore. Mai più verdure stracotte!
2. Grazie ai vassoi amovibili, si può regolare la capacità: 1 cestello piccolo, 2 cestelli o 1 cestello grande rimuovendo il vassoio centrale.
3. Grazie ai suoi valori nutrizionali e al suo gusto, l'acqua di cottura del riso o delle verdure può essere usata per diluire un puré o essere aggiunto al latte artificiale nei biberon dei neonati.
4. I tempi di cottura sono indicativi. Controllare sempre che gli alimenti siano completamente cotti prima di mangiarli. Se gli alimenti non sono abbastanza cotti, resettare il tempo. Potrebbe essere necessario aggiungere dell'acqua. È possibile diminuire ▽ o aumentare △ il tempo di cottura durante il ciclo di riscaldamento.
5. Lasciare un po' di spazio tra i pezzi degli alimenti per consentire una buona cottura a vapore.
6. Cercare di usare ingredienti biologici e lavarli bene prima dell'uso.

7. Si possono profumare le preparazioni per i pasti con delle erbe (rosmarino, timo, ecc.). Basta metterle nel recipiente per l'acqua di cottura **(1.3.)** o direttamente nei cestelli con le verdure.
8. Con il Nutribaby+ / XL si possono cuocere anche i cereali (avena, riso, ecc.). Metterli in piccola quantità nel recipiente per l'acqua di cottura **(1.3.)**. In funzione della quantità e del tipo di chicco, sarà anche necessario aggiungere acqua nel recipiente per l'acqua di cottura.
9. Si possono cuocere anche le uova! Basta mettere le uova nel portauova integrato nei vassoi.
10. Si raccomanda di leggere la parte "Manutenzione e pulizia" per sapere come pulire il Nutribaby+ / XL e ottimizzare la sua durata.

Nutribaby+ XL. Uso con 3 cestelli

- In occasione dell'utilizzo dei 3 cestelli, si consiglia di aggiungere i 3 cestelli nello stesso momento, seguendo l'ordine dei codici di colore (vedere GUIDA INTRODUTTIVA PER LA COTTURA). È importante seguire l'ordine dei codici colore, così si garantisce una migliore cottura degli alimenti.
- Il tempo di cottura per i 3 cestelli è quello del tempo di cottura più lungo, cioè il tempo di cottura del cestello inferiore (vedere GUIDA INTRODUTTIVA PER LA COTTURA).

SCONGELAMENTO

- Togliere il recipiente per l'acqua di cottura **(1.3.)**.
- Impilare i cestelli e posizionarli sulla base **(1)**. Mettere i recipienti (senza il coperchio) direttamente sul vassoio di cottura amovibile **(1.5.)**.
- Per scongelare, procedere nello stesso modo descritto per la cottura, ma selezionando la modalità scongelamento .

Consigli e suggerimenti

1. Si consigliano 15 min per un vasetto da 120 ml e 25 min per un vasetto da 180 ml.
2. I tempi di scongelamento potrebbero variare se il prodotto era già in utilizzo o se la temperatura dell'acqua della vaschetta è diversa da 20 °C!

FRULLARE



- Verificare che l'unità frullatore **(3)** sia connessa correttamente all'unità principale usando il connettore retrattile.
- Versare nella caraffa del frullatore gli alimenti preventivamente tagliati a piccoli pezzi e cotti.
- Secondo la consistenza desiderata aggiungere una parte o tutto il succo di cottura (200 ml max nella caraffa del frullatore).
- Posizionare e bloccare il coperchio **(3.3.)** sulla caraffa. Mettere e bloccare la caraffa sulla base.
- Premere l'interruttore del frullatore **(3.4.)** situato sul coperchio per max. 5 secondi. Aspettare ancora 5 secondi prima di ricominciare a frullare, ecc.

ATTENZIONE

- Non premere il pulsante per più di 5 secondi di seguito per evitare il surriscaldamento dell'apparecchio.
- Se non sono rispettate le precauzioni per l'utilizzo del frullatore presentate in precedenza, il prodotto rischia di smettere di funzionare come misura di sicurezza.

In caso di arresto dell'apparecchio:

- lasciate il prodotto raffreddare per qualche istante,
- aggiungere acqua (almeno 1/3 della misura del recipiente per l'acqua di cottura) per riavviare la cottura.

Nota: il sistema di spegnimento precauzionale riguarda alcuni modelli. Per sapere se il prodotto è interessato, verificare se sulla caraffa del frullatore è presente l'apposito adesivo.

NB:

- Se il contenuto nel frullatore è ad alta temperatura e supera il livello massimo, c'è il rischio di ustione.
- Non iniziare mai a frullare senza liquidi (succo di cottura, acqua, latte, panna...). Le preparazioni ricche di amido (es: patate) devono essere composte da almeno il 25% di liquido oppure bisogna aggiungere un'altra verdura prima di frullarle.
- Per ottenere un risultato omogeneo, riempire la caraffa del frullatore a metà. Oltre questo limite non tutti gli alimenti saranno correttamente frullati.
- Se gli alimenti sono attaccati alle pareti della caraffa, usando la spatola radunarli al centro della caraffa del frullatore prima di ricominciare a frullare.



- Per regolare perfettamente la consistenza di zuppe e purè, il frullatore dispone di 3 velocità. Premere l'icona del frullatore  per attivare la modalità frullatore e aumentare o diminuire la velocità del frullatore da 1 (la più lenta) a 3 (la più veloce).



Suggerimenti e consigli

1. La funzione frullatore può sempre essere selezionata indipendentemente dalla modalità scelta. Per esempio è possibile usare la funzione di cottura a vapore contemporaneamente alla funzione frullatore.
2. Per annullare la funzione frullatore, premere l'icona del frullatore  per 3 secondi.

RISCALDAMENTO



- Impilare i cestelli e metterli sulla base **(1)**. Mettere il biberon senza la tettarella direttamente sul vassoio di cottura amovibile **(1.5)**.

A. SCALDABIBERON

1. Selezionare la funzione scalda biberon.
2. Selezionare la quantità di liquido da riscaldare utilizzando le frecce e premere OK. Si sente un BIP.
3. Selezionare l'attuale temperatura degli alimenti (temperatura ambiente  o fredda ) usando le frecce e premere OK.
4. Premere OK. Si sente un BIP. Il timer lampeggia. Un allarme informerà quando il biberon sarà pronto!



B. SCALDA OMOGENEIZZATI

1. Selezionare la funzione scalda omogeneizzati.
2. Selezionare la quantità di alimenti da riscaldare utilizzando le frecce e premere OK. Si sente un BIP.
3. Selezionare l'attuale temperatura degli alimenti (temperatura ambiente  o fredda ) usando le frecce e premere OK.
4. Premere OK. Si sente un BIP. Il timer lampeggia. Un allarme informerà quando l'omogeneizzato sarà pronto!

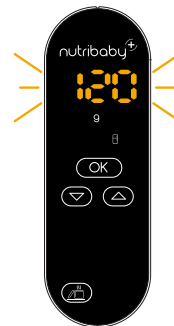

ATTENZIONE

- Per prevenire rischi di ustioni, controllare sempre la temperatura del cibo prima di dare da mangiare al bambino. Scuotere bene il biberon per miscelare il contenuto, quindi versare una goccia di latte sull'interno del polso per controllare la temperatura.
- I cicli pre-programmati sono calcolati secondo il tempo medio necessario per riscaldare un biberon o un omogeneizzato. La dimensione e lo spessore del vasetto di omogeneizzato possono influenzare la temperatura dell'alimento. Se il cibo è troppo caldo o troppo freddo, ridurre o aumentare il tempo di riscaldamento con la funzione "vapore".
- La dimensione, il materiale e lo spessore del vasetto di omogeneizzato o del biberon nonché l'eventuale presenza di un fondo amovibile possono influenzare la temperatura dell'alimento.
- Fare scaldare più di un biberon alla volta può anche influire sul tempo di riscaldamento. Se il cibo è troppo caldo o troppo freddo, ridurre o aumentare il tempo di riscaldamento con la funzione "vapore".

Il tempo proposto dal Nutribaby+ / XL per la funzione scaldabiberon e scalda omogeneizzati non è più valido nei seguenti casi.

- Temperatura dell'acqua / latte o omogeneizzato:
 - inferiore a 4 °C - temperatura frigo,
 - superiore a 20 °C - temperatura ambiente.
- Temperatura dell'acqua versata nel serbatoio superiore a 20 °C.
- Nutribaby+ / XL già in utilizzo: se il prodotto è già in utilizzo, bisogna spegnerlo, togliere l'acqua dal serbatoio e aspettare 15 minuti prima di riaccenderlo.

STERILIZZAZIONE

- Togliere il recipiente per l'acqua di cottura **(1.3.)**.
- Impilare i cestelli e metterli sulla base **(1)**.
- Mettere i biberon e gli altri oggetti da sterilizzare a testa in giù direttamente sul vassoio di cottura amovibile **(1.5.)**.
- Mettere il coperchio **(1.7.)** sul cestello superiore.



2. Il timer lampeggia. Suonerà un allarme per informare che la sterilizzazione è terminata.

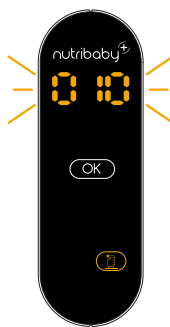

N.B.: Si raccomanda di leggere la parte "Manutenzione e pulizia" per sapere come pulire il Nutribaby+ / XL e ottimizzare la sua durata.

MANUTENZIONE E PULIZIA

ALLARMI

- Suonerà un allarme e l'icona  si accenderà sul pannello di controllo se durante il ciclo di cottura si esaurisce l'acqua nel serbatoio. Rimuovere i cestelli vapore e aggiungere acqua nel serbatoio dell'acqua **(1.1.)**. Premere OK per spegnere l'allarme e premere di nuovo OK per riavviare il timer.
- Suonerà un allarme alla fine del ciclo per segnalare che la cottura è completata.

PULIZIA

ATTENZIONE: Scollegare Nutribaby+ / XL e assicurarsi che sia freddo prima di pulirlo! Le basi del cuocivapore e del frullatore non devono essere lavate in lavastoviglie.

- Pulire l'unità riscaldante all'interno del serbatoio e la base dell'unità frullatore con uno straccio bagnato o una spugnetta. Non usare detergenti né detersivi. Lasciare asciugare. Non lavare Nutribaby+ / XL sotto acqua corrente. Non lasciare entrare acqua nelle parti che contengono componenti elettrici.

- Non usare detergenti abrasivi o corrosivi per pulire poiché possono danneggiare l'apparecchio e la sua superficie.

I cestelli di cottura **(1.4.)**, i vassoi amovibili **(1.5.)**, il recipiente per l'acqua di cottura **(1.3.)**, i coperchi **(1.7.)** e **(3.3.)**, la spatola e la caraffa del frullatore **(3.2.)** possono essere lavati usando una spugnetta, acqua calda e liquido per piatti. Risciacquare bene e lasciare asciugare. Questi elementi sono anche lavabili in lavastoviglie.

- La lama **(3.1.)** deve semplicemente essere sbloccata sotto la caraffa in senso orario per essere pulita correttamente.

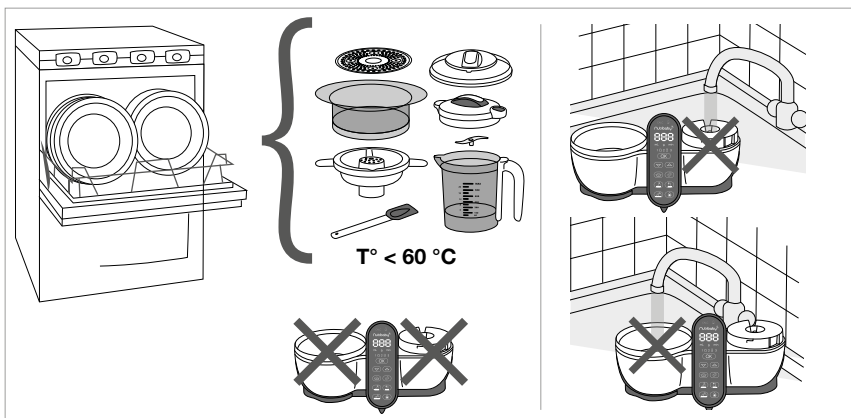

DECALCIFICAZIONE

Quando il Nutribaby+ / XL è stato usato per un certo periodo di tempo, è possibile che si formino dei depositi minerali sull'unità riscaldante che possono danneggiarla. Allora sul pannello di controllo apparirà l'icona **calc (2.1.)**.

Bisogna decalcificare il serbatoio dell'acqua regolarmente (ogni 50 cicli), versando 100 ml di acqua calda e 100 ml di aceto bianco. Lasciare agire per una o due ore (o di più se necessario) senza collegare l'apparecchio. Eliminare il liquido utilizzato per la decalcificazione, pulire l'interno del serbatoio e l'unità riscaldante con uno straccio umido. Per fare scomparire l'icona **calc (2.1.)** una volta terminata l'operazione, premere per 5 secondi OK.

Il calcare può essere tolto anche utilizzando prodotti anticalcare concepiti per i prodotti alimentari (a base di acido citrico).

NB: i 50 cicli sono un valore indicativo. Potrà essere necessario effettuare una decalcificazione prima se l'acqua utilizzata è molto calcarea.

PROBLEMI	POSSIBILI CAUSE	SOLUZIONE
La caraffa del frullatore non funziona	Il connettore non è estratto e non è connesso all'unità frullatore.	Estrarre e collegare il connettore all'unità frullatore mettendolo dall'alto.
	Le lame non girano.	Contattare il servizio assistenza. Potremmo avere bisogno di cambiare l'unità frullatore.
	Il coperchio della caraffa del frullatore non è posizionato correttamente.	Verificare se il coperchio è posizionato correttamente sulla caraffa del frullatore. Se il coperchio è fissato bene e la funzione frullatore non funziona ancora, contattare il nostro servizio clientela.
Il simbolo calc è acceso	Il simbolo calc si accende automaticamente dopo 50 cicli di riscaldamento.	Premere il pulsante "OK" e tenere premuto per 5 secondi. Se il simbolo calc resta visualizzato, bisogna effettuare un "RESET". Per resettare: premere contemporaneamente le 2 frecce e il pulsante ON/OFF.
Il simbolo acqua è acceso	Nell'unità di cottura manca acqua.	Premere il pulsante "OK" per 5 secondi e aggiungere acqua. Se il simbolo acqua resta visualizzato, bisogna fare un "RESET". Per resettare: premere contemporaneamente le 2 frecce e il pulsante ON/OFF.
Il prodotto si ferma prima di concludere il ciclo (cottura, sterilizzazione o riscaldamento)	Presenza di calcare.	Consultare la sezione "MANUTENZIONE E PULIZIA" del manuale di istruzioni per decalcificare il prodotto con acqua e aceto.
L'unità frullatore si è fermata improvvisamente	Si è attivato il fusibile o la protezione termica (questo si applica alla maggior parte dei modelli).	Lasciate il prodotto raffreddare per qualche istante. Aggiungere liquido nella caraffa del frullatore e frullare di nuovo. Se dopo questa azione il prodotto non funziona ancora, contattare il nostro servizio assistenza.

MEDIDAS DE SEGURANÇA

PRECAUÇÕES DE USO: ler atentamente todas as instruções abaixo indicadas antes de utilizar o Nutribaby+ / XL.

- Limpar o aparelho após a sua utilização. Para evitar o risco de choque eléctrico, não mergulhar o aparelho ou o seu cabo eléctrico em água ou qualquer outro líquido.
- Não utilize o aparelho senão para cozer / aquecer / misturar / esterilizar / descongelar. Utilizar o aparelho apenas para o fim a que se destina. A utilização imprópria ou o funcionamento incorreto pode resultar em potenciais lesões.
- Tenha muito cuidado ao manipular as lâminas do misturador, principalmente quando retirar as mesmas do copo, quando esvaziar o copo e durante a lavagem.
- O aparelho não tem nenhuma peça útil para o utilizador usar para uma reparação. Não reparar o aparelho por si próprio. Toda a reparação deve ser efectuada pelo departamento de serviço pós-venda.
- Vigie o aparelho quando o utilizar na proximidade de crianças. Deixe o aparelho fora do alcance das crianças.
- Este aparelho utiliza-se no interior, não o utilize no exterior.
- Evite deixar o cabo pendurado da mesa ou da bancada ou próximo de superfícies quentes.
- Utilize o aparelho sobre uma superfície lisa, estável e seca.
- Não coloque o aparelho sobre uma superfície quente ou próxima de um forno ou de uma placa de gás ou próximo de tudo o que aparente ser uma fonte de calor.
- Não toque nas superfícies quentes do aparelho (câmara de aquecimento).
- Não desloque o aparelho durante a sua utilização, uma vez ligado, ou se contém água quente.
- Atenção: podem aparecer manchas nos cestos ou na taça de mistura se usar alimentos muito coloridos, especialmente os que são cor-de-laranja e vermelhos.

AVISOS

- **AVISO:** se o cabo de alimentação estiver danificado, o mesmo deverá ser substituído pelo fabricante, pelo serviço pós-venda ou por pessoas com qualificações similares, para evitar qualquer perigo.
- Desligue sempre o aparelho antes de o limpar, antes de o encher e após cada utilização.
- Este aparelho não deve ser utilizado por crianças. A limpeza e a manutenção por parte do utilizador não devem ser feitas por crianças. Manter o aparelho e o seu cordão fora do alcance das crianças. Este aparelho não deve ser utilizado por pessoas (incluindo crianças) com capacidades físicas, sensoriais ou mentais reduzidas, ou com falta de experiência e conhecimentos, a não ser que tenham recebido supervisão ou instruções.
- As crianças não devem brincar com o aparelho.
- Qualquer tipo de utilização indevida do aparelho pode resultar em potenciais lesões.
- Tenha cuidado ao verter líquido quente na taça de mistura porque pode ser expulso da unidade devido a uma súbita libertação de vapor de água.
- Respeite o tempo de aquecimento e assegure-se de que o biberão e o seu conteúdo tenham a temperatura certa antes de dar os alimentos ao seu bebé.
- Este aparelho destina-se a ser utilizado em aplicações domésticas e análogas, tais como:
 - pequenas cozinhas reservadas ao pessoal em lojas, escritórios e outros ambientes profissionais,
 - quintas,
 - clientes de hotéis, motéis e outros ambientes de carácter residencial,
 - ambientes do tipo de quartos de hóspedes.
- Utilize os biberões em plásticos ou em vidro que possam ser fervidos ou quaisquer outros recipientes termo resistentes com este aparelho.
- Verifique sempre os seus utensílios antes de utiliza-los com o Nutribaby+ / XL.
- O aparelho só deve ser utilizado com a base fornecida.
- Não utilizar quaisquer outros acessórios para além dos fornecidos.
- Desligar o aparelho e desligá-lo da corrente antes de mudar os acessórios ou de se aproximar de peças que se deslocam durante a utilização
- Não fazer funcionar o misturador continuamente durante mais de 30 segundos. Esperar cinco segundos entre cada ciclo de mistura.
- A superfície do elemento de aquecimento está sujeita a calor residual após a utilização.
- **Atenção!** Evitar qualquer derramamento sobre o conector.
- Nunca deixar o aparelho sem vigilância enquanto estiver a funcionar.
- Os equipamentos eléctricos e electrónicos são objectos de uma colecta selectiva. Não coloque os desperdícios de equipamentos eléctricos e electrónicos com os desperdícios municipais não separados, mas proceda à sua colecta selectiva.



Este símbolo indica a nível Europeu que este produto não deverá ser colocado no lixo ou com os desperdícios domésticos, mas serem objecto de uma colecta selectiva.

COMPOSIÇÃO

1. Unidade de cozedura a vapor

- 1.1. Depósito de água
- 1.2. Unidade de aquecimento
- 1.3. Recipiente da água de cozedura
- 1.4. Cesto de cozedura a vapor (x 2 / x 3)
- 1.5. Tabuleiro de cozedura amovível (x 2 / x 3)
- 1.6. Saída de vapor
- 1.7. Tampa do vaporizador

- 2.5. +/- Setas de seleção

- 2.6. Função de mistura
- 2.7. Função de esterilização
- 2.8. Função de descongelação
- 2.9. Função de aquecimento da taça de comida de bebé
- 2.10. Função de aquecimento de biberões
- 2.11. Função de cozedura a vapor
- 2.12. Função "OK" de validação
- 2.13. Visor da velocidade de mistura

2. Painel de controlo

- 2.1. Alerta de desincrustamento
- 2.2. Alerta do nível de água
- 2.3. Visor do tempo e quantidade
- 2.4. Seleção da temperatura: temperatura ambiente / fria (apenas para função de aquecimento)

3. Unidade de mistura

- 3.1. Lâmina amovível
- 3.2. Copo de mistura
- 3.3. Tampa de mistura
- 3.4. Interruptor de mistura

Todos os componentes deste produto são certificados sem BPA e FTALATOS.

Ativação das funções COZEDURA A VAPOR, DESCONGELAÇÃO, AQUECIMENTO DE BIBERÕES, AQUECIMENTO DE TAÇA DE COMIDA PARA BEBÉ E ESTERILIZAÇÃO

Antes de cada começo.

- Remova o recipiente da água de cozedura (1.3.) e verta água no depósito (1.1.) até atingir a unidade de aquecimento (1.2.) (400 ml max.).
- Volte a colocar o recipiente da água de cozedura.
- Coloque os tabuleiros (1.5.) no cesto (1.4.) conforme pretendido.
- Coloque a tampa (1.7.) no cimo da saída de vapor na parte posterior.
- Ligue com o interruptor  LIGAR/DESLIGAR situado na parte superior do painel de controlo.

COZEDURA A VAPOR

- Coloque os tabuleiros (1.5.) no cesto (1.4.) conforme pretendido.
- Corte os ingredientes em cubos pequenos com aproximadamente 1,5 cm x 1,5 cm e coloque-os nos cestos de cozedura a vapor. Não coloque mais do que 400 g de comida em cada cesto.

1. Selecione a função de cozedura a vapor.



2. Selecione o tempo de cozedura pretendido com as setas.





3. Prima OK. É emitido um aviso sonoro e o temporizador pisca. Um alarme informa quando a refeição está pronta!



- O tempo dependerá do tipo e da quantidade de comida que pretende cozinhar. Consulte a tabela dos tempos de cozedura.
- Caso pretenda continuar com a cozedura, prima as setas para adicionar minutos e em seguida prima OK para começar.

Dicas e sugestões

1. Os ingredientes podem ser separados por tipo (legume/carne) ou por tempo de cozedura. Por exemplo: coloque batatas, que requerem um tempo de cozedura relativamente longo, no cesto inferior e curgetes no cesto superior, pois cozem mais rapidamente. Acabaram-se os legumes recozidos!
2. Graças aos tabuleiros amovíveis, pode ajustar a capacidade: 1 cesto pequeno, 2 cestos ou 1 cesto grande removendo o tabuleiro central.
3. Devido ao seu valor nutricional e ao seu sabor, a água de cozedura de arroz ou legumes pode ser utilizada para diluir purés ou adicionada a leite em pó no biberão do bebé.
4. Os tempos de cozedura são indicados apenas como orientação. Verifique sempre se a comida está completamente cozida antes de comer. Se a comida não estiver suficientemente cozida, reponha o tempo. Poderá ter de adicionar mais água. É possível baixar  ou aumentar  o tempo de cozedura durante o ciclo de aquecimento.
5. Deixe intervalos entre peças de comida para permitir uma boa cozedura a vapor.
6. Procure utilizar ingredientes biológicos e lave-os bem antes de utilizar.

7. Pode perfumar os seus preparados com ervas (rosmaninho, tomilho, etc.). Coloque-os no recipiente da água de cozedura **(1.3.)** ou diretamente nos cestos com os legumes.
8. Os cereais (aveia, arroz, etc.) podem ser cozinhados no Nutribaby+ / XL. Coloque-os em pequena quantidade no recipiente da água de cozedura **(1.3.)**. Dependendo da quantidade e tipo de grão, também pode ser necessário adicionar água no recipiente da água de cozedura.
9. Também pode cozer ovos! Basta colocar os ovos nos suportes para ovos integrados nos tabuleiros.
10. Recomendamos-lhe que leia a secção “Cuidados e limpeza” para saber como limpar a sua Nutribaby+ / XL e otimizar a sua vida útil.

Nutribaby+ XL. Uso com 3 cestos.

- Ao utilizar os 3 cestos, é aconselhável adicionar os 3 cestos ao mesmo tempo, seguindo a ordem dos códigos de cores (ver GUIA DE INÍCIO PARA A COZEDURA). É importante seguir a ordem dos códigos de cores. Esta garante uma melhor cozedura dos seus alimentos.
- O tempo de cozedura para os 3 cestos é o tempo de cozedura mais longo, ou seja, o tempo de cozedura do cesto inferior (ver GUIA DE INÍCIO PARA A COZEDURA).

DESCONGELAÇÃO

- Remova o recipiente da água de cozedura **(1.3.)**.
- Empilhe os cestos e coloque-os sobre a base **(1)**. Coloque os recipientes (sem a tampa) diretamente sobre um tabuleiro **(1.5.)**.
- Para descongelar, proceda da mesma forma, mas seleccione o modo de descongelação .

Dicas e sugestões

1. Recomendamos 15 minutos para um boião de 120 ml e 25 minutos para um boião de 180 ml.
2. Os tempos de descongelação podem variar se o produto já estava em uso, ou se a temperatura da água no depósito é diferente de 20 °C!

MISTURA



- Verificar se a unidade de mistura **(3)** está ligada à unidade principal usando o conector retráctil.
- Verter os alimentos previamente cortados em pequenos pedaços e cozinhados no copo de mistura.
- Verta a água de cozedura (máx. 200 ml) no copo de mistura para obter a consistência pretendida.
- Coloque e trave a tampa **(3.3.)** no copo. Coloque e trave o copo na base.
- Prima o interruptor de mistura **(3.4.)** situada na tampa durante 5 segundos no máximo. Aguarde mais 5 segundos antes de misturar novamente, etc.

CUIDADO

- Não prima o botão durante mais de 5 segundos consecutivos para evitar o sobreaquecimento do aparelho.
- Se as precauções de mistura acima referidas não forem seguidas, o produto pode deixar de funcionar por razões de segurança.
- Se o aparelho deixar de funcionar, por favor:
 - deixar o produto arrefecer durante alguns instantes,
 - adicionar água (pelo menos 1/3 de uma medida do recipiente da água de cozedura) para reiniciar a cozedura.

Nota: o sistema de paragem preventiva aplica-se a certos modelos. Para saber se é o caso do seu produto, verifique se está presente um autocolante para este fim no copo de mistura.

NB.:

- Se o conteúdo da mistura estiver a alta temperatura e exceder o nível máximo, existe um risco de queimadura.
- Nunca iniciar um ciclo de mistura sem líquido (água de cozedura, água, leite, natas, etc.). As preparações ricas em amido (por exemplo: batatas) devem ser constituídas por pelo menos 25% de líquido, ou adicionar outro vegetal à mistura.
- Para uma mistura homogénea, encher o copo de mistura até meio. Acima deste nível, nem todos os alimentos serão devidamente triturados.
- Se os alimentos ficarem colados à parede do copo, utilizar a espátula para juntar a preparação no centro do copo de mistura antes de triturar novamente.

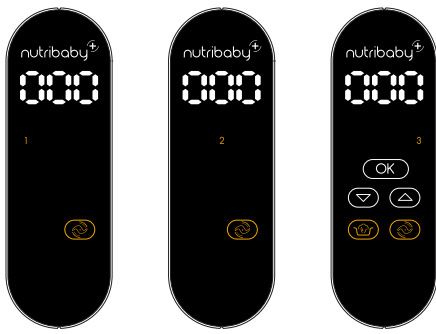

- Para ajustar perfeitamente a textura das suas sopas ou purés, estão disponíveis 3 velocidades de mistura. Prima o ícone de mistura para ativar o modo de mistura e aumente ou diminua a velocidade de mistura de 1 (mais lenta) a 3 (mais rápida).

Dicas e sugestões

1. A função de mistura pode ser sempre seleccionada independentemente do modo escolhido. Por exemplo, é possível utilizar a função de cozedura a vapor simultaneamente com a função de mistura.
2. Para cancelar a função de mistura, prima o ícone de mistura durante 3 segundos.

AQUECIMENTO

- Empilhe os cestos e coloque-os na base (1). Coloque o biberão sem a tetina diretamente sobre a tabuleiro de cozedura amovível (1.5).

A. AQUECIMENTO DE BIBERÕES

1. Selecione a função de aquecimento de biberões.
2. Selecione a quantidade de líquido a reaquecer com as setas e prima OK. É emitido um aviso sonoro.
3. Selecione a temperatura da comida atual (temperatura ambiente ou fria) com as setas e prima OK.
4. Prima OK. É emitido um aviso sonoro. O temporizador pisca. Um alarme informa-o quando o biberão está pronto!

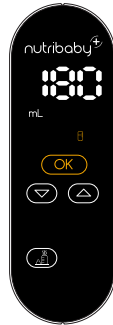
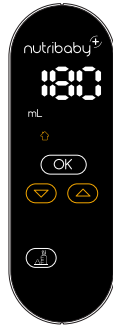

PT

B. AQUECIMENTO DE TAÇA DE COMIDA PARA BEBÉ

1. Selecione a função de aquecimento de taça de comida.
2. Selecione a quantidade de alimento a reaquecer com as setas e prima OK. É emitido um aviso sonoro.
3. Selecione a temperatura da comida atual (temperatura ambiente ou fria) com as setas e prima OK.
4. Prima OK. É emitido um aviso sonoro. O temporizador pisca. Um alarme informa-o quando o bidoão está pronto!

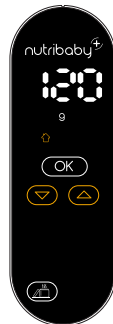

CAUTION:

- Para prevenir o risco de queimaduras, verifique sempre a temperatura da comida antes de dá-la ao bebé. Agite bem os biberões para misturar e em seguida verta uma gota de leite sobre a parte interna do pulso para verificar a temperatura.
- Os ciclos pré-programados são calculados de acordo com o tempo médio necessário para reaquecer um biberão ou um boião. O tamanho e a espessura do boião podem influenciar a temperatura do alimento. Se a comida estiver demasiado quente ou demasiado fria, reduza ou aumente o tempo de aquecimento através da função de cozedura a vapor.
- O material e a espessura do biberão e a presença eventual de um fundo amovível podem influenciar a temperatura do alimento.
- Aquecer mais do que um biberão de cada vez também poderá afetar os tempos de aquecimento. Se a comida estiver demasiado quente ou demasiado fria, reduza ou aumente o tempo de aquecimento através da função de cozedura a vapor.

O tempo proposto pelo Nutribaby+ / XL para a função aquecimento de biberões e boiões já não é válido nos seguintes casos.

- Temperatura da água/leite ou boião:
 - abaixo de 4 °C - temperatura do frigorífico,
 - acima de 20°C - temperatura ambiente.
- Temperatura da água colocada no depósito acima dos 20 °C.
- Nutribaby+ / XL já em uso: se o produto já estiver em uso, deve ser desligado, a água retirada do depósito e aguardar 15 minutos antes de ser ligado novamente.

ESTERILIZAÇÃO

- Remova o recipiente da água de cozedura **(1.3.)**.
- Empilhe os cestos e coloque-os na base **(1)**.
- Coloque os biberões do bebé virados de cima para baixo e quaisquer acessórios que pretenda esterilizar diretamente sobre a tabuleiro de cozedura amovível **(1.5.)**.
- Coloque a tampa **(1.7.)** no cesto superior.

1. Seleccione a função de esterilização e prima OK. É emitido um aviso sonoro.



2. O temporizador começa a piscar. Soará um alarme para informar que a esterilização está concluída.

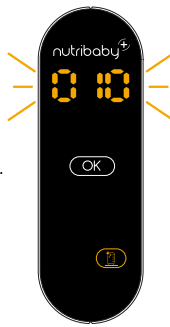

Nota: recomendamos-lhe que leia a secção "Cuidados e limpeza" para saber como limpar a sua Nutribaby+ / XL e otimizar a sua vida útil.

CUIDADOS E LIMPEZA

ALARMES

- Soará um alarme e o ícone  irá acender-se no painel de controlo se o depósito ficar sem água durante o ciclo de cozedura. Remova os cestos de cozedura a vapor e adicione água ao depósito de água **(1.1.)**. Prima OK para desligar o alarme e prima novamente OK para reiniciar o temporizador.
- Soará um alarme no fim do ciclo para informar que a cozedura está concluída.

LIMPEZA

CAUTION: Desligue a Nutribaby+ e certifique-se de que arrefeceu antes de limpar! As bases do vaporizador e da misturadora não devem ser lavadas na máquina da louça.

- Limpe a unidade de aquecimento no interior do depósito e a base da unidade de mistura com um pano ou uma esponja humedecida. Não utilize detergentes ou produtos de limpeza. Deixe secar. Não lave a Nutribaby(+) em água corrente. Não deixe entrar água nas peças que contêm componentes elétricos.
- Não utilize produtos de limpeza abrasivos ou de arear para limpar, pois poderão danificar o aparelho e a respetiva superfície. Os cestos de cozedura **(1.4.)**, os tabuleiros amovíveis **(1.5.)**, o recipiente da água de cozedura **(1.3.)**, as tampas **(1.7.)** e a **(3.3.)**, espátula e o copo de mistura **(3.2.)** podem ser lavados com uma esponja, água quente e líquido de lavagem. Enxague bem e deixe secar. Estes elementos também podem ser lavados na máquina da louça.
- A lâmina **(3.1.)** deve simplesmente ser destravada sob o copo no sentido dos ponteiros de um relógio a fim de ser limpa corretamente.

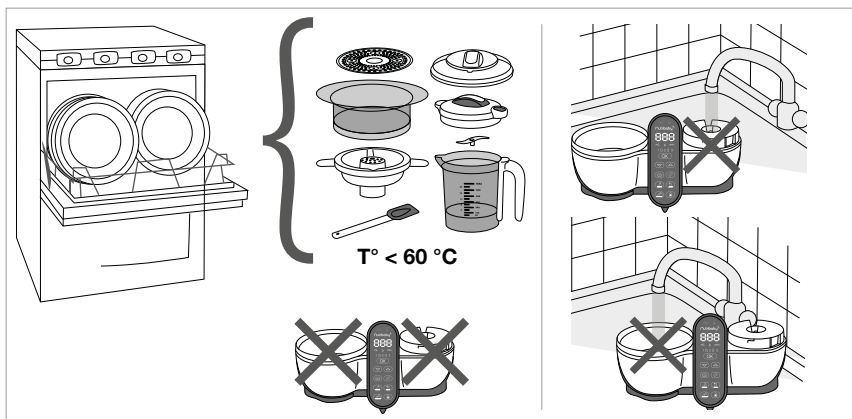

DESINCRUSTAMENTO



Quando a Nutribaby+ tiver sido utilizada durante um certo período de tempo, poderão formar-se depósitos minerais na unidade de aquecimento e danificá-la. Como tal, o ícone CALC (2.1.) será apresentado no painel de controlo.

Deve desincrustar o depósito de água regularmente (a cada 50 ciclos) vertendo 100 ml de água quente e 100 ml de vinagre branco. Deixe atuar durante uma ou duas horas (ou mais, se necessário) sem ligar o aparelho. Despeje a mistura e limpe o interior do depósito e a unidade de aquecimento com um pano húmido. Para fazer desaparecer o ícone CALC (2.1.) uma vez concluída a operação, prima OK durante 5 segundos.

O calcário também pode ser removido utilizando produtos anticálcio concebidos para os produtos alimentares (a base de cítricos).

Nota: os 50 ciclos são um valor indicativo. Poderá ser-lhe pedido para efetuar uma destaratarização mais cedo se a água utilizada for muito calcária.

PT

PROBLEMAS	CAUSAS POSSÍVEIS	SOLUÇÃO
O copo de mistura não funciona	O conector não foi retirado e não está ligado à unidade de mistura.	Puxar para fora e ligar o conector à unidade de mistura, colocando-o por cima.
	As lâminas não rodam.	Contacte o serviço pós-venda. Podemos ter necessidade de trocar a sua unidade de mistura.
	A tampa do copo de mistura não está corretamente colocada.	Verificar se a tampa está corretamente colocada sobre o copo de mistura. Se a tampa estiver bem colocada e o copo de mistura ainda não funcionar, por favor contacte o nosso serviço de atendimento ao cliente.
O símbolo CALC está aceso	O símbolo CALC acende-se automaticamente após 50 ciclos de aquecimento.	Prima o botão « OK » durante 5 segundos. Se o símbolo CALC permanecer visível, terá de efetuar um « RESET ». Para reiniciar: prima simultaneamente as 2 setas e o botão ON/OFF.
O símbolo  está aceso	Falta água na unidade de cozedura.	Prima o botão « OK » durante 5 segundos e adicione água. Se o símbolo  permanecer visível, terá de efetuar um « RESET ». Para reiniciar: prima simultaneamente as 2 setas e o botão ON/OFF.
O produto para antes de completar o ciclo (cozedura, esterilização ou aquecimento)	Presença de calcário.	Consulte a secção "CUIDADOS E LIMPEZA" do manual de instruções para descalcificar o produto com água e vinagre.
A unidade de mistura parou subitamente	O fusível ou proteção térmica está ativado (isto aplica-se à maioria dos modelos).	Deixe o produto arrefecer durante alguns instantes. Adicione líquido ao copo de mistura e triture novamente. Se o produto ainda não funcionar depois disto, por favor contacte o nosso serviço pós-venda.

BEZPEČNOSTNÍ OPATŘENÍ

UPOZORNĚNÍ: před použitím přístroje Nutribaby+ / XL si pozorně přečtěte následující pokyny.

- Po použití spotřebič očištěte. Kvůli zabránění poranění elektrickým proudem spotřebič nebo jeho napájecí šňůru nikdy nepouštějte do vody či jiné kapaliny.
- Nepoužívejte přístroj k jiným účelům než je vaření / ohřev / mixování / sterilizace / rozmrazování. Spotřebič používejte pouze pro účely, ke kterým je určen. Nesprávné nebo špatné použití může mít za následek poranění.
- Při manipulaci s noži mixéru si počínejte velmi opatrně a to zejména při vyprazdňování mixéru, vyjmutí nožů a jejich mytí.
- Přístroj neobsahuje žádnou součástku, kterou může spotřebitel opravit. Spotřebič sami neopravujte. Všechny opravy smí provádět pouze poprodejní servis.
- Přístroj nenechávejte v dosahu dětí. Při práci s přístrojem v blízkosti dětí dbejte na jejich bezpečnost.
- Přístroj je k určen k použití v interiéru. Nepoužívejte jej venku.
- Dbejte, aby přírodní šňůra nepřesahovala pracovní plochu, na které přístroj užíváte a aby nebyla v blízkosti tepelného zdroje.
- Přístroj používejte na rovné, stabilní a suché ploše.
- Nestavte přístroj na horké plochy nebo do blízkosti plynové trouby či hořáku nebo do blízkosti jiného zdroje tepla.
- Nedotýkejte se horkých částí přístroje (varná nádoba).
- Nepřemisťujte přístroj pokud je v chodu či zapojen do elektrické sítě a také pokud je v něm horká voda.
- Upozornění: pokud používáte výrazně zbarvené potraviny, zejména oranžové nebo červené barvy, na košících nebo na misce na mixování mohou zůstat trvale skvrny.

UPOZORNĚNÍ

- UPOZORNĚNÍ :** v případě poškození přírodní šňůry je nutno jí nechat vyměnit u výrobce nebo prostřednictvím prodejního servisu či jinou kvalifikovanou osobou. Zabráňte tím případnému nebezpečí.
- Vždy odpojte spotřebič od elektrické sítě, je-li ponechán bez dozoru, během montáže nebo při čištění.
- Tento spotřebič nesmí používat děti. Čištění a běžnou uživatelskou údržbu nesmí provádět děti. Uchovávejte spotřebič a jeho napájecí šňůru mimo dosah dětí. Tento spotřebič nesmí používat osoby (včetně dětí) s omezenými fyzickými, smyslovými či duševními schopnostmi či bez zkušeností a potřebných znalostí, pokud nepracují pod dohledem nebo nebyly příslušně poučeny.
- Spotřebič není hračka, udržujte jej mimo dosahu dětí.
- Jákýkoli způsob nesprávného použití spotřebiče může mít za následek poranění.
- Při nalévání horké tekutiny do misky na mixování buďte opatrní, protože může dojít k jejímu vystříknutí z přístroje v důsledku náhlého uvolnění páry.
- Dodržívejte čas ohřevu a než začnete krmit dítě ověřte, zda má kojenec láhev a její obsah správnou teplotu.
- Tento přístroj je určený pouze pro použití v domácnosti či v jiných podobných zařízeních, jako jsou například:
 - kuchyňské kouty vyhrazené pro zaměstnance prodejen, kanceláří a jiných pracovišť,
 - zemědělské usedlosti,
 - používání klienty, kteří jsou ubytovaní v hotelích, motelech a jiných ubytovacích zařízeních,
 - používání v hotelových pokojích a podobných ubytovacích prostorách.
- Používejte pouze umělohmotné nebo skleněné láhve a jiné tepelně odolné nádoby, které mohou projít varem.
- Zkontrolujte všechny pomůcky než je použijete s přístrojem Nutribaby+ / XL.
- Spotřebič se smí používat pouze s dodaným podstavcem.
- Používejte výlučně dodávané doplňky.
- Před výměnou doplňků nebo před přiblížením k pohyblivým součástem spotřebič vždy vypněte a odpojte od zdroje napájení.
- Míchací jednotku nepoužívejte jednorázově déle než 30 vteřin. Mezi každými cykly míchání vyčkejte alespoň pět vteřin.
- Plocha ohřívací jednotky může po použití zůstat horká.
- Upozornění!** Zabráňte vyšpláchnutí na konektor.
- Nenechávejte nikdy spotřebič v chodu bez dohledu.
- Elektrická a elektronická zařízení musí být odstraněna do tříděného odpadu. Nevyhazujte elektrická a elektronická zařízení do komunálního netříděného odpadu.



Tento symbol užívaný v Evropském společenství uvádí, že výrobek nesmí být vyhozen do domácího netříděného odpadu, ale pouze do tříděného sběrného odpadu.

SLOŽENÍ

1. Jednotka pro vaření v páře

- 1.1. Zásobník vody
- 1.2. Topná jednotka
- 1.3. Nádoba na zachycenou vodu z vaření
- 1.4. Koš na vaření v páře (x 2 nebo x 3)
- 1.5. Odnímatelný podnos pro vaření (x 2 nebo x 3)
- 1.6. Otvor pro vypouštění páry
- 1.7. Víko jednotky pro vaření v páře

2. Kontrolní panel

- 2.1. Upozornění na nutnost odvápnění
- 2.2. Upozornění na hladinu vody
- 2.3. Displej času a množství
- 2.4. Volba teploty: pokojová teplota / chladné (pouze pro funkci ohřívání)

- 2.5. +/- Šipky pro volbu
- 2.6. Funkce mixování
- 2.7. Funkce sterilizace
- 2.8. Funkce rozmrazování
- 2.9. Funkce ohřívání pro skleničky s dětskou výživou
- 2.10. Funkce ohřívání pro kojenecké lahve
- 2.11. Funkce vaření v páře
- 2.12. Potvrzení funkce "OK"
- 2.13. Zobrazení rychlosti mixování

3. Mixovací jednotka

- 3.1. Odnímatelný mixovací nůž
- 3.2. Mixovací džbán
- 3.3. Víko mixéru
- 3.4. Spínač mixování

Všechny díly tohoto výrobku jsou certifikovány bez BPA a ftalátů.

Spuštění funkce PEČENÍ, ROZMRAZOVÁNÍ, OHŘEVU KOJENECKÝCH LAHVÍ, OHŘEV SKLENIČKY DĚTSKÉHO PŘÍKRMU A STERILIZACE

Před spuštěním jakékoliv funkce.

- Vyndejte nádobu na zachycenou vodu z vaření (1.3.) a nalijte vodu do zásobníku (1.1.), tak aby dosáhla topná jednotka (1.2.) (400 ml max.).
- Vratte zpět nádobu na zachycenou vodu z vaření.
- Umístěte podnosy (1.5.) do koše (1.4.) podle potřeby.
- Nasaďte víko (1.7.) na horní část s otvorem pro vypouštění páry vzadu.
- Zapněte pomocí přepínače  ZAPNOUT/VYPNOUT v horní části kontrolního panelu.

VAŘENÍ V PÁŘE

- Umístěte podnosy (1.5.) do koše (1.4.) podle potřeby.
- Nakrájejte přísady na kostičky o rozměrech přibližně 1,5 cm x 1,5 cm a umístěte je do košů pro vaření v páře. Nedávejte více než 400 g potravin do každého koše.

1. Zvolte funkci vaření v páře.



2. Zvolte požadovaný čas vaření pomocí šipek.





3. Zmáčkněte OK. Ozve se zapípnání, časovač blká. Alarm Vás informuje, když je jídlo hotové.



- Čas bude záviset na druhu a množství jídla, které si přejete vařit. Řiďte se tabulkou časů vaření.
- Pokud si přejete pokračovat ve vaření, zmáčkněte šipky, abyste přidali minuty, pak zmáčkněte OK pro start.

Rady a tipy

1. Přísady mohou být rozděleny podle druhu (zelenina/maso) nebo času vaření. Příklad: dejte brambory, které vyžadují poměrně dlouhý čas vaření, do spodního koše a cukety do horního koše, protože se vaří rychleji. Už nikdy přeavařená zelenina!
2. Díky odnímatelným podnosům můžete přizpůsobit kapacitu. 1 malý koš, 2 koše nebo 1 velký koš díky vyndání prostředního podnosu.
3. Voda zachycená po vaření rýže nebo zeleniny může být díky své nutriční hodnotě a chuti použita pro zředění pyré nebo přidána do kojeneckého mléka v kojenecké lahvi.
4. Časy vaření jsou pouze orientační. Před konzumací vždy zkontrolujte, zda je jídlo důkladně uvařené. Pokud jídlo není uvařené dostatečně, znovu nastavte čas. Může být potřeba přidat vodu. Je možné zkrátit  nebo prodloužit  dobu vaření během cyklu zahřívání.
5. Mezi kousky jídla nechávejte mezery, abyste umožnili dobré vaření v páře.
6. Snažte se používat bio suroviny a před použitím je dobře umyjte.

7. Můžete ochutit vaše jídlo přidáním bylinek, jako je rozmarýn, tymián atd. Umístěte je do nádoby na vodu **(1.3)** nebo přímo do košů se zeleninou.
8. Obiloviny (oves, rýži atd.) lze vařit v Nutribaby + / XL. Do nádoby na vaření vody **(1.3)** umístěte malé množství těchto surovin. V závislosti množství a druhu zrna, budete možná muset přidávat vodu do nádoby na vaření.
9. Můžete také vařit vejce! Jednoduše dejte vejce do jamek na vejce vestavěných v podnosech.
10. Doporučujeme Vám, abyste si přečetli část «Údržba a čištění», abyste věděli, jak čistit Nutribaby+ / XL a jak optimalizovat jeho životnost.

Nutribaby + XL. Použití 3 košů.

- Při použití 3 košů doporučujeme přidat všechny 3 koše najednou. Je důležité dodržovat pořadí barevně označených košů (viz. kapitola VAŘENÍ V PÁŘE). To zaručuje, že vaše jídlo je vařené co nejlépe.
- Doba vaření pro všechny 3 koše je nejdelší doba vaření, tj. doba vaření spodního koše (viz. kapitola VAŘENÍ V PÁŘE).

ROZMRAZOVÁNÍ

- Vyndejte nádobu na zachycenou vodu z vaření **(1.3)**.
- Naskládejte koše na sebe a umístěte je na základnu **(1)**. Umístěte nádoby (bez víčka) přímo na izolační desku **(1.2)**.
- Pro rozmrazování postupujte stejně, ale zvolte mód rozmrazování .

Rady a tipy

1. Doporučujeme 15 minut pro kojenecký pokrm o objemu 120 ml a 25 minut pro nádobu o objemu 180 ml.
2. Doby rozmrazování se mohou lišit, pokud byl produkt právě používán, nebo teplota vody v nádrži se liší od 20 °C!

MIXOVÁNÍ



- Zkontrolujte, zda je mixovací jednotka **(3)** správně připojena k hlavní jednotce pomocí vysouvacího konektoru.
- Do mixovací nádoby vložte malé kusy vařeného jídla.
- V závislosti na požadované konzistenci přidejte vodu z vaření (max. 200ml) do mixovací nádoby.
- Umístěte a uzamkněte víčko **(3.3)**. Umístěte a uzamkněte mixovací nádobu na základnu.
- Stiskněte tlačítko mixování **(3.4)** umístěné na víčku po dobu maximálně 5 sekund. Počkejte dalších 5 sekund před opakováním procesu.

UPOZORNĚNÍ

- Nedržte tlačítko po dobu delší než 5 sekund, aby nedošlo k zablokování zařízení a jeho přehřátí.
- Nedodržení výše uvedených pokynů pro mixování může způsobit poruchu bezpečnostního opatření. Pokud se spotřebič zastaví, prosím:
 - nechte produkt na chvíli vychladnout,
 - přidejte vodu (nejméně 1/3 nádoby na vaření), aby se proces znovu spustil.

Poznámka: Bezpečnostní odpojovací systém se vztahuje pouze na některé modely. Chcete-li zjistit, zda-li je na vašem produktu, zkontrolujte, zda je na Vaší mixovací nádobě nálepka.

Pozn .:

- Pokud má obsah v mixovací nádobě příliš vysokou teplotu nebo překračuje maximální úroveň, hrozí nebezpečí opáření.
- Nikdy nespouštějte cyklus mixování bez tekutiny (šťávy z vaření, vody, mléka, krému apod.). Škrobové potraviny, jako jsou brambory, musí obsahovat nejméně 25% tekutiny nebo k nim přidejte jinou zeleninu.
- Po hladké rozmixování naplňte mixovací nádobu do poloviny. Nad tuto úroveň nebude jídlo správně rozmixováno.
- Pokud se potraviny lepí na boky mixovací nádoby, přesuňte je před dalším mixováním pomocí stěrky do středu nádoby.



- Pro přesné nastavení jemnosti polévek nebo pyré jsou k dispozici 3 rychlosti mixování. Zmáčkněte ikonu mixování  abyste aktivovali mód mixování, a zvyšujte nebo snižujte rychlost mixování od 1 (nejpomalejší) do 3 (nejrychlejší).



Rady a tipy

1. Bez ohledu na vybraný mód může být vždy zvolena funkce mixování. Je například možné používat funkci vaření v páře současně s funkcí mixování.
2. Pro zrušení funkce mixování  zmáčkněte na 3 sekundy ikonu mixování.

OPĚTOVNÝ OHŘEV



- Naskládejte koše na sebe a nasadte je na základnu (1). Dejte kojeneckou láhev bez dudlíku přímo na odnímatelný podnos pro vaření (1.5).

A. OHŘEV KOJENECKÉ LAHVE

1. Zvolte funkci ohřívání lahvi. 2. Zvolte množství tekutiny, které se má ohřát, pomocí šipek a zmáčkněte OK. Ozve se zapipání.
3. Zvolte pomocí šipek aktuální teplotu jídla (pokojová teplota  nebo chladné ) a zmáčkněte OK.
4. Zmáčkněte OK. Ozve se zapipání. Časovač bliká. Alarm Vás bude informovat, až bude kojenecká láhev připravena.



B. OHŘEV SKLENIČKY DĚTSKÉHO PŘÍKRMU

1. Zvolte funkci ohřívání skleniček s výživou. 2. Zvolte množství jídla, které se má ohřát, pomocí šipek a zmáčkněte OK. Ozve se zapipání.
3. Zvolte pomocí šipek aktuální teplotu jídla (pokojová teplota  nebo chladné ) a zmáčkněte OK.
4. Zmáčkněte OK. Ozve se zapipání. Časovač bliká. Alarm Vás bude informovat, až bude sklenička s dětskou výživou připravena.



VAROVÁNÍ:

- Abyste předcházeli riziku popálení, vždy zkontrolujte teplotu jídla, dříve než začnete krmit své miminko. Dobře protřepejte kojenecké lahve, abyste promíchali obsah, a pak kápněte mléko na vnitřní stranu svého zápěstí, abyste zkontrolovali teplotu.
- Předprogramované cykly jsou propočteny podle průměrného času potřebného k ohřátí kojenecké lahve nebo skleničky s dětskou výživou. Velikost a tloušťka skleničky s výživou pro dítě mohou ovlivnit teplotu jídla. Pokud je jídlo příliš horké nebo příliš studené, snižte nebo zvýšte čas ohřevu pomocí funkce «vaření v páře».
- Materiál a tloušťka kojenecké lahve i případná přítomnost odnímatelného dna mohou ovlivnit teplotu jídla.
- Ohřívání více než jedné lahve najednou může mít také vliv na čas ohřevu. Pokud je jídlo příliš horké nebo příliš studené, snižte nebo zvýšte čas ohřevu pomocí funkce «vaření v páře».

Navrhovaný čas u Nutribaby+ / XL pro ohřev kojenecké láhve a kojeneckého příkrmu, neplatí za následujících podmínek:

- Teplota vody/mléka nebo kojeneckého příkrmu.
 - méně než 4 °C - teplota z chladničky, ,
 - více než 20 °C - pokojová teplota.
- Teplota vody v nádrži je nad 20 °C.
- Nutribaby+ / XL se již v chodu: Pokud je výrobek již používán, zastavte jej, vyjměte vodu z nádrže a počkejte 15 minut, než jej znovu zapnete.

STERILIZACE

- Vyndejte nádobu na zachycenou vodu z vaření **(1.3.)**.
- Naskládejte koše na sebe a nasadte je na základnu **(1)**.
- Dejte kojenecké lahve dnem vzhůru spolu s veškerým příslušenstvím, které si přejete sterilizovat, přímo na odnímatelný podnos pro vaření **(1.5.)**.
- Nasadte víko **(1.7.)** na horní koš.



1. Zvolte funkci sterilizace a zmáčkněte OK. Ozve se zapípání.

2. Časovač bliká. Zvuk alarmu Vás bude informovat, že sterilizace byla dokončena.

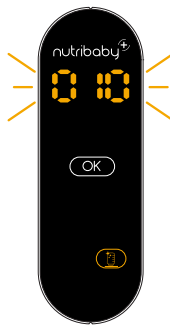

POZN.: Doporučujeme Vám, abyste si přečetli část «Údržba a čištění», abyste věděli, jak čistit Nutribaby+ / XL a jak optimalizovat jeho životnost.

ÚDRŽBA A ČIŠTĚNÍ

ALARMY

- Alarm zazní a ikona  na kontrolním panelu se rozsvítí, pokud v zásobníku během cyklu vaření dojde voda. Vyndejte koše pro vaření v páře a dolijte vodu do zásobníku vody **(1.1.)**.
- Zmáčkněte OK pro vypnutí alarmu a znovu zmáčkněte OK pro nové nastartování časovače.
- Alarm zazní na konci cyklu, aby Vás upozornil, že vaření je dokončeno.

ČIŠTĚNÍ

VAROVÁNÍ: Před čištěním odpojte Nutribaby+ ze sítě a ujistěte se, že je chladný! Základny jednotky pro vaření v páře a mixéru se nesmějí umývat v myčce nádobí.

- Utřete vlhkým hadříkem nebo houbičkou topnou jednotku uvnitř zásobníku a základnu mixovací jednotky. Nepoužívejte saponáty ani čisticí prostředky. Nechte uschnout. Neumývejte Nutribaby+ pod tekoucí vodou. Nedopustte, aby se voda dostala do částí obsahujících elektrické součástky.

- Nepoužívejte abrazivní nebo žíravé čisticí prostředky, protože mohou poškodit přístroj a jeho povrch.

Varné koše **(1.4.)**, odnímatelné podnosy **(1.5.)**, nádobu na zachycení vody z vaření **(1.3.)**, víka **(1.7.)** a **(3.3.)**, lžice a mixovací džbán **(3.2.)** lze umývat pomocí houbičky, horké vody a mycího prostředku. Dobře opláchněte a nechte uschnout. Tyto díly jsou také vhodné pro mytí v myčce nádobí.

- Aby bylo možné správně očistit mixovací nůž **(3.1.)**, stačí ho prostě odšroubovat pod nádobou ve směru hodinových ručiček.

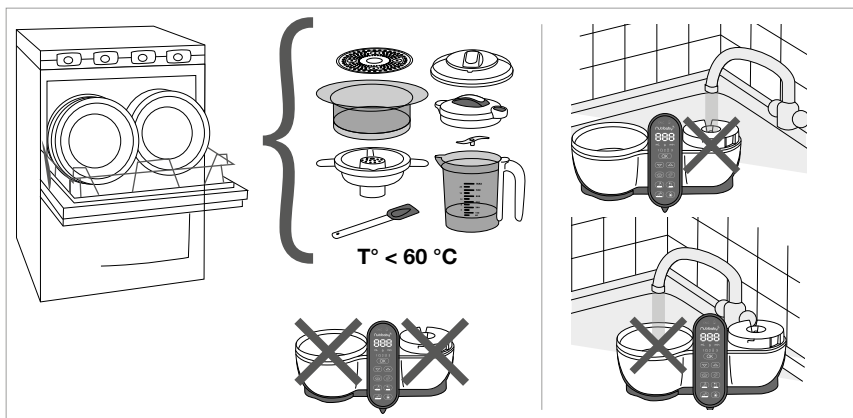



ODVÁPŇOVÁNÍ

Když se Nutribaby(+) nějakou dobu používá, na topné jednotce se mohou vytvořit minerální usazeniny, které ji mohou poškodit. V tom případě se na kontrolním panelu objeví ikona CALC (2.1.).

Měli byste zásobník vody odvápnovat pravidelně (každých 50 cyklů) nalitím 100 ml horké vody a 100 ml bílého octa. Nechte působit jednu nebo dvě hodiny (nebo více, je-li to nutné), aniž zapojíte přístroj do sítě. Vylijte směs a utřete vnitřek zásobníku a topnou jednotku vlhkým hadříkem. Aby zmizela ikona CALC (2.1) poté, co je operace skončena, zmáčkněte na 5 sekund OK.

Odvápnění může být také provedeno pomocí odstraňovačů vápna určených pro potravinářské produkty (na bázi kyseliny citronové).

Pozn. : 50 cyklů je informativní hodnota. Možná, že budete muset provést odvápnění dříve, pokud je používaná voda velmi tvrdá.

PROBLÉM	MOŽNÉ PŘÍČINY	ŘEŠENÍ
Mixovací nádoba nefunguje správně	Konektor není vytažen a připojen k mixovací jednotce.	Vytáhněte konektor a připojte na něj mixovací nádobu.
	Čepele se neotáčejí.	Kontaktujte poprodejní servis. Pravděpodobně bude zapotřebí výměna mixovací nádoby.
	Víko mixovací nádoby není správně nasazeno.	Zkontrolujte, zda je víko správně umístěno na mixovací nádobě. Pokud je víko umístěno správně, ale mixování stále nefunguje, obraťte se na poprodejní servis.
Symbol CALC svítí	Symbol CALC se automaticky rozsvítí po 50 ohřívacích cyklech.	Stiskněte tlačítko OK po dobu 5 sekund. Pokud symbol CALC stále svítí, budete muset provést RESET. Pro reset stiskněte současně 2 šipky a tlačítko ON/OFF.
Symbol  svítí	V ohřívací jednotce je málo vody.	Stiskněte tlačítko OK po dobu 5 sekund a přidejte vodu. Pokud symbol  stále svítí, budete muset provést RESET. Pro reset stiskněte současně 2 šipky a tlačítko ON/OFF.
Přístroj se zastaví ještě před dokončením procesu vaření, sterilizace nebo ohřevu	Vytvoření vodního kamene.	Viz kapitola «PÉČE A ČIŠTĚNÍ» v návodu k použití, jak odvápnit produkt za pomoci vody a octa.
Mixovací jednotka se náhle zastavila	Je aktivována pojistka nebo ochrana před přehřátím (platí pro většinu modelů).	Nechte přístroj na chvíli vychladnout. Do mixovací nádoby přidejte kapalinu a mixování znovu spusťte. Pokud přístroj stále nefunguje, obraťte se na poprodejní servis.

BIZTONSÁGI UTASÍTÁSOK

HASZNÁLATI ÓVINTÉZKEDÉSEK : olvassa el figyelmesen az itt található összes utasítást mielőtt használatba venné a Nutribaby+ / XL-t.

- Használat után tisztítsa meg a készüléket. Az áramütés kockázatának elkerülése érdekében ne merítse a készüléket vagy annak elektromos kábelét vízbe vagy egyéb folyadékba.
- Ne használja a készüléket más rendeltetésre, mint a főzés / melegítés / mixerelés / sterilizálás / kiolvasztás. Kizárólag a rendeltetési céljára használja a készüléket. A helytelen használat vagy a nem megfelelő működtetés potenciális sérüléshez vezethet.
- Nagyon ügyeljen, amikor a mixer késeivel bánik, különösen, amikor veszi ki őket a keverőtáblából, üríti ki a tálat vagy mossa el azt.
- A készülék nem tartalmaz egyetlen olyan alkatrészt sem, ami javításhoz használható lehetne. Ne kísérelje meg a készülék készüléket saját kezűleg megjavítani. Az összes javítási műveletet az értékesítés utáni karbantartási részlegnek kell elvégeznie.
- Ügyelje fel a készüléket, amikor gyermekek közelében használja. Tartsa távol gyermekek elérhetőségétől.
- Ez a készülék benti használatra szánt, ne használja kint.
- Ne hagyja, hogy a zsinór leljön az asztalról vagy a munkapultról. Ne hagyja meleg felületek közelében.
- Használja a készüléket sima, stabil és száraz felületen.
- Ne helyezze a készüléket meleg felületre, vagy tűzhely, gázkészülék vagy hőforrás közelébe.
- Ne érintse meg a készülék meleg felületeit (melegítő tartály).
- Ne mozgassa a készüléket működés közben, vagy amint áramra van kapcsolva, vagy ha már melegvizet tartalmaz.
- Figyelem: nagyon színes, különösen narancssárga vagy piros élelmiszerek használata esetén a kosáron vagy turmixklyhen foltok jelenhetnek meg.

FIGYELMEZTETÉSEK

- **FIGYELMEZTETÉS :** ha a tápzsínór megsérült, a gyártó által kell kicseréltetni, vagy a gyártó vevőszolgálatánál vagy hasonló kompetenciájú személyek által, hogy bármilyen veszélyt elkerülhessen.
- Mindig húzza ki a készüléket az áramforrásból, ha felügyelet nélkül hagyja, összeszerelés, szétszerelés vagy tisztítás előtt.
- A készüléket nem használhatják gyermekek. A készülék tisztítását és felhasználói karbantartását nem végezhetik gyermekek. A készülék és annak kábele gyermekektől távol tartandó. Ezt a készüléket nem használhatják csökkent fizikai, érzékszervi vagy mentális képességekkel élők (és gyermekek), illetve olyan személyek, akik nem rendelkeznek tapasztalattal és ismeretekkel, kivéve ha felügyeletben vagy útmutatásban részesülnek.
- A gyermekek nem játszhatnak a készülékkel.
- A készülék bármilyen nemű rendellenes használata potenciális sérüléshez vezethet.
- Vigyázzon, ha forró folyadékot önt a turmixkehelybe, mivel az a vízgőz hirtelen felszabadulása miatt kicsapódhat a készülékből.
- Tartsa be a melegítési időt és bizonyosodjon meg arról, hogy a cumisüveg és annak tartalma megfelelő hőmérsékletű, mielőtt kisbabájának adja.
- Ez a készülék házi használatra alkalmazható, és hasonlóan még :
 - konyhasarokban egy bolt, iroda vagy más szakmai környezetű személyzet számára ;
 - farmokon ;
 - szálloda, motel vagy más lakhatást biztosító környezetben ;
 - szállóvendég-fogadó típusú környezetben.
- Használjon hőálló műanyag vagy üveg cumisüvegeket vagy más hőálló edényeket ezzel a készülékkel.
- Mindig ellenőrizze a használatához szükséges eszközöket, amikor a Nutribaby+ / XL használja.
- A készülék kizárólag a biztosított alappal együtt használható.
- Ne használjon a mellékeltektől eltérő tartozékokat.
- A tartozékok cseréje, illetve az üzemelés alatt mozgó alkatrészek megközelítése előtt kapcsolja ki a készüléket és válassza le a tápellátásról.
- Ne működtesse folyamatosan a keverőegységet több mint 30 másodpercnél. Minden keverési ciklus között várjon 5 másodpercig.
- A melegítőelem felülete használat után maradékhőnek van kitéve.
- **Figyelem!** Ne hagyja, hogy a csatlakozóra folyadék ömöljön.
- Üzemelés közben soha ne hagyja a készüléket felügyelet nélkül.
- Az elektromos és elektronikus készülékek szelektív hulladékgyűjtés tárgyát képezik. Ne dobja ezeket a készülékeket háztartási kollektív szeméttárolókba, hanem csak a kijelölt szelektív gyűjtőhelyekre.



Ez a szimbólum azt mutatja, hogy az Európai Unióban ezt a terméket nem szabad a kukába vagy háztartási hulladékok közé dobni, hanem csak szelektív hulladékgyűjtő helyre.

ÖSSZETÉTEL

1. Pároló egység

- 1.1. Víztartály
- 1.2. Melegítőegység
- 1.3. Főzővizes edény
- 1.4. Pároló kosár (x 2 vagy x 3)
- 1.5. Kivehető főzőlap (x 2 vagy x 3)
- 1.6. Gőzkivezető nyílás
- 1.7. Pároló fedél

2. Vezérlő panel

- 2.1. Vízkőlerakódás riasztás
- 2.2. Vízsint riasztás
- 2.3. Idő és mennyiség kijelző
- 2.4. Hőmérséklet kiválasztása: szobahőmérséklet / hideg (csak a melegítő funkció esetében)

- 2.5. +/- kiválasztó nyilak
- 2.6. Turmix funkció
- 2.7. Sterilizáló funkció
- 2.8. Kioldó funkció
- 2.9. Bébiételes üveg melegítő funkció
- 2.10. Cumisüveg melegítő funkció
- 2.11. Pároló funkció
- 2.12. Megerősítő „OK” funkció
- 2.13. Turmixolási sebesség kijelző

3. Turmix egység

- 3.1. Kivehető kés
- 3.2. Turmixkehely
- 3.3. Turmixfedél
- 3.4. Turmix kapcsoló

Ennek a terméknek az összes eleme BPA és ftalát mentes.

Funkciók elindítása PÁROLÁS, KIOLVASZTÁS, CUMISÜVEG MELEGÍTŐ, BÉBIÉTEL MELEGÍTÉS ET STERILIZÁLÁS

Minden használat, indítás előtt.

- Vegye ki a saftgyűjtőt (1.3) és töltsse fel a víztartályt (1.1) az elválasztó rács (izoláló rács) szintjéig (1.2). (Max. 400 ml).
- Helyezze vissza a saftgyűjtőt.
- Helyezze a kivehető főzőlapokat (1.5) a kosarakba (1.4) a kívánt kapacitásnak megfelelően.
- Rakja rá a pároló fedelet (1.7.) úgy, hogy a gőzkivezetés hátul legyen (1.6).
- Kapcsolja be a készüléket a vezérlő elején található MARCHE / ARRÊT ON / OFF gombbal.

PÁROLÁS

- Tetszés szerint helyezze az (1.5) lapokat az (1.4.) kosárba.
- Aprítsa fel az alapanyagokat kb. 1,5 cm x 1,5 cm-es kis kockákra és helyezze őket a pároló kosarakba. Ne tegyen 400 g-nál több ételt az egyes kosarakba.

1. Válassza ki a pároló funkciót.

2. Válassza ki a kívánt főzési időt a nyilak segítségével.

3. Nyomja meg az OK gombot. A készülék egy hangjelzést ad ki, az időzítő pedig villog. Egy hangjelzés tájékoztatja, amikor az étel elkészült!

- Az idő az elkészíteni kívánt étel típusától és mennyiségétől függ. Lásd a főzési időket tartalmazó táblázatot.
- Ha folytatni kívánja a főzést, nyomja meg a nyilakat a percek hozzáadásához, majd nyomja meg az OK gombot az indításhoz.

Tippék és javaslatok

1. Az alapanyagok elkülönítése típus (zöldség/hús) vagy főzési idő szerint történhet. Például: helyezze a viszonylag hosszú főzési időt igénylő burgonyát az alsó kosárba, a cukkinit pedig a felső kosárba, mivel az gyorsabban megfő. Többé nincsenek túlfőzött zöldségek!
2. A kivehető lapok segítségével módosíthatja a kapacitást: 1 kis kosár, 2 kosár, vagy 1 nagy kosár a középső lap eltávolításával.
3. A rizs vagy a zöldségek főzővize tápértékének és ízének köszönhetően felhasználható pürék hígításához vagy hozzáadható a cumisüvegben lévő tápszerhez.
4. A főzési idők csak tájékoztató jellegűek. Étkezés előtt mindig bizonyosodjon meg arról, hogy az étel teljesen megfőtt. Ha az étel nem főtt meg eléggé, indítsa újra az időt. Előfordulhat, hogy több víz hozzáadására van szükség. Az elkészítési idő a melegítési ciklus közben csökkenthető vagy növelhető .
5. Hagyjon hézagokat az ételdarabok között a megfelelő párolás elősegítése érdekében.
6. Lehetőség szerint használjon bio élelmiszer alapanyagokat és használat előtt mossa meg őket alaposan.

7. Az ételek fűszernövényekkel ízesíthetőek (rozsmaring, kakukkfű, stb.). Helyezze őket a saftgyújtó részbe (1.3) vagy a pároló kosárba, közvetlenül a zöldségekkel együtt.
8. A gabonaféléket (zab, rizs stb.) is főzhet Nutribaby+ / XL készülékben. Kis mennyiségben helyezze el a saftgyújtó tálcába (1.3). A magok mennyiségének és -fajtájának függvényében adagoljon vizet a saftgyújtó tálcába (1.3).
9. Tojást is főzhet! Csak helyezze a tojásokat a lapokon található tojástartókba.
10. Javasoljuk, hogy olvassa el az „Karbantartás és tisztítás” című részt, hogy tájékozódjon a Nutribaby+ / XL készülék tisztításának módjáról és élettartamának optimalizálásáról.

Nutribaby+ / XL. Használata 3 pároló kosárral.

- A 3 pároló kosár használatakor ajánlatos egyszerre ráhelyezni a 3 kosarat, a színkódok sorrendjét követve (lásd: HASZNÁLATI ÚTMUTATÓ PÁROLÁSHOZ). Fontos, hogy kövesse a színkódok sorrendjét. Ezzel biztosítható az étel jobb párolása, főzése.
- A 3 kosár főzési ideje, a leghosszabb étel főzési ideje lesz, vagyis az alsó kosár főzési idejét kell beprogramozni (lásd: HASZNÁLATI ÚTMUTATÓ PÁROLÁSHOZ).

KIOLVASTÁS

- Vegye ki a saftgyújtót **(1.3.)**.
- Helyezze a kosarakat egymásra, majd rakja a pároló egységre **(1)**. A kiolvasztandó ételt nyitva (fedő nélkül) helyezze közvetlenül az elválasztó (izoláló) rácsra **(1.5.)**.
- A kiolvasztásnál ugyanúgy járjon el, mint a párolásnál, de a vezérlő panelen a kiolvasztás módot válassza ☺.

Tipppek és javaslatok

1. 15 percet ajánlunk egy 120 ml-es üveges bébiételhez és 25 percet egy 180 ml-es bébiételhez.
2. A kiolvasztási idő változhat, ha a termék már használatban van, vagy ha a tartályban lévő víz hőmérséklete a 20°C-tól eltér!

APRÍTÁS



- Ellenőrizze, hogy az Aprítóegység **(3)** jól csatlakozik-e a főegységen található visszatárolható csatlakozóhoz.
- A korábban apró darabokra vágott megpárolt élelmiszert öntse és a keverőedénybe.
- A kívánt konzisztenciától függően adjon hozzá egy kevés vagy akár a saftgyújtóban lévő összes főzővizet (max. 200 ml a keverőedényben).
- Helyezze és zárja rá a fedelet **(3.3.)** a kehelyre. Helyezze és rögzítse a kehelyt a talpazatra.
- Nyomja meg a fedőn található turmix kapcsolót **(3.4.)** max.5 másodpercig. Várjon újabb 5 másodpercig, mielőtt újból turmixolna stb.

FIGYELEM

- A készülék túlelégedésének megelőzése érdekében ne tartsa nyomva a gombot 5 másodpercnél hosszabb ideig egyhuzamban.
- Ha a fent leírt turmixolási óvintézkedéseket nem tartják be, a termék biztonsági intézkedésként leállhat.

A készülék leállása esetén :

- hagyja néhány percig hűlni a készüléket,
- az étel készítésének folytatásához adjon még hozzá vizet (legalább a tartály 1/3-a).

Megjegyzés: az elővigyázatossági kikapcsoló rendszer néhány modellre vonatkozik. Ha szeretné megtudni, hogy az Ön terméke ilyen-e, akkor azt egyszerűen leellenőrizheti, mivel a keverőedényre rá van ragasztva egy erre a célra szolgáló matrica.

Megjegyzés:

- Ha a tartály tartalma magas hőmérsékleten van, és meghaladja a maximális szintet, akkor az égési sérülést okozhat.
- Soha ne indítson el egy aprítási ciklust folyadék nélkül (főzőlé, víz, tej, tejszín ...). A keményítőben gazdag étel esetén (pl. burgonya) legalább 25 % folyadékot kell tartalmazni, vagy hozzá kell adni egy másik zöldséget a keverékhez.
- A homogénebb aprításhoz a keverőedényt félig töltsse fel. Ha ezen felül tölti meg a kehelyt étellel, akkor nem minden lesz megfelelően összekeverve, aprítva.
- Ha az étel, az edény oldalára tapad, akkor az újra keverés előtt egy spatulával nyomja újra az ételt a keverőedény közepére.

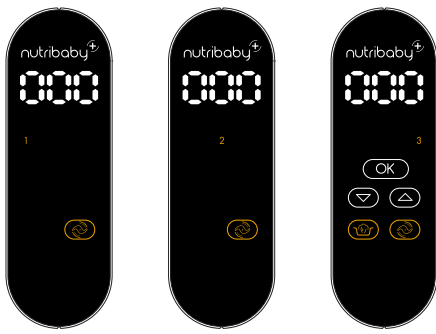

- A levelek vagy pürék sűrűségének tökéletes szabályozása érdekében 3 turmixolási sebesség áll rendelkezésre. Nyomja meg a turmixolási ikont ☞ a turmix üzemmód aktiválásához és a turmixolási sebesség szabályozásához (1 (leglassabb fokozat) - 3 (leggyorsabb fokozat)).

Tipppek és javaslatok

1. A turmix funkció a kiválasztott üzemmódtól függetlenül mindig kiválasztható. Például lehetőség van a párolási üzemmód és a turmix funkció egyidejű használatára.
2. A turmix funkció leállításához tartsa lenyomva a turmix ikont ☞ 3 másodpercig.

MELEGÍTÉS

- Helyezze egymásra a kosarakat és helyezze őket az (1) talpazatra. Helyezze a cumisüveget a cumi nélkül közvetlenül az (1.5.) kivehető főzőlap.

A. CUMISÜVEG MELEGÍTŐ

1. Válassza ki a cumisüveg melegítő funkciót.
2. A nyílak segítségével válassza ki a melegíteni kívánt folyadék mennyiségét, majd nyomja meg az OK gombot. A készülék egy hangjelzést ad ki.
3. A nyílak segítségével válassza ki az étel aktuális hőmérsékletét (szobahőmérséklet ☞ vagy hideg ☞), majd nyomja meg az OK gombot. A készülék egy hangjelzést ad ki.
4. Nyomja meg az OK gombot. A készülék egy hangjelzést ad ki. Az időzítő villog. Egy hangjelzés tájékoztatja, amikor a cumisüveg tartalma felmelegedett!



B. BÉBIÉTEL MELEGÍTÉS

1. Válassza ki a bébiételes üveg melegítő funkciót.
2. A nyílak segítségével válassza ki a melegíteni kívánt étel mennyiségét, majd nyomja meg az OK gombot. A készülék egy hangjelzést ad ki.
3. A nyílak segítségével válassza ki az étel aktuális hőmérsékletét (szobahőmérséklet ☞ vagy hideg ☞), majd nyomja meg az OK gombot.
4. Nyomja meg az OK gombot. A készülék egy hangjelzést ad ki. Az időzítő villog. Egy hangjelzés tájékoztatja, amikor a bébiételes üveg tartalma felmelegedett!



FIGYÉZET:

- Az égési sérülés veszélyének elkerülése érdekében etetés előtt mindig ellenőrizze az étel hőmérsékletét. Alaposan rázza fel a cumisüveget a homogenizálás érdekében, majd csuklójának belső részére öntsön egy csepp tejet a hőmérséklet ellenőrzéséhez.
- Az előre programozott ciklusok egy cumisüveg vagy üveges bébiétel melegítéséhez szükséges átlagos idő alapján számították ki. A cumisüveg és az üveges bébiétek mérete és vastagsága befolyásolhatja az élelmiszer hőmérsékletét. Ha az étel túl meleg vagy hideg, csökkentse vagy növelje a melegítési időt a « párolás » funkcióval.
- A cumisüveg és az üveges bébiétel mérete, anyaga és vastagsága, valamint a cumisüvegek levehető alja is befolyásolhatja az étel hőmérsékletét.
- Egyszerre egynél több cumisüveg melegítése is befolyásolhatja a melegítési időt. Ha az étel túl meleg vagy hideg, csökkentse vagy növelje a melegítési időt a « párolás » funkcióval.

A Nutribaby+ / XL bébiétel és cumisüvegmelegítő funkciója által javasolt idő a következő esetekben már nem érvényes.

- Víz / tej vagy bébiétel hőmérséklete:

- alacsonyabb mint 4 °C – hűtő hőmérséklet,
- magasabb mint 20 °C – szobahőmérséklet.

- A víztartályba öntött víz hőmérséklete nagyobb mint 20 °C.

- Nutribaby+ / XL már használatban : ha a készülék már használatban van, akkor le kell állítani, távolítsa el a vizet a tartályból és várjon 15 percet, mielőtt újra bekapcsolná.

STERILIZÁLÁS

- Vegye ki az **(1.3.)** főzővízes edényt.
- Helyezze egymásra a kosarakat és helyezze őket az **(1)** talapzatra.
- Helyezze a fejfelé fordított cumisüvegeket és a sterilizálni kívánt valamennyi tartozékot közvetlenül az kivehető főzőlap **(1.5.)**.
- Helyezze az **(1.7.)** fedelet a felső kosárra.



1. Válassza ki a sterilizálás funkciót, majd nyomja meg az OK gombot. A készülék egy hangjelzést ad ki.

2. Az időzítő villog. Egy hangjelzés fogja tájékoztatni Önt arról, hogy befejeződött a sterilizálás.



Megjegyzés: Javasoljuk, hogy olvassa el a „Karbantartás és tisztítás” című részt, hogy tájékozódjon a Nutribaby+ / XL készülék tisztításának módjáról és élettartamának optimalizálásáról.

KARBANTARTÁS ÉS TISZTÍTÁS

HANGJELZÉSEK

- Egy hangjelzés szólal meg és a vezérlőpanelen található  ikon világítani kezd, ha a tartályból a főzési ciklus alatt kifogy a víz. Távolítsa el a pároló kosarakat és töltsön vizet az **(1.1.)** tartályba.
- A hangjelzés kikapcsolásához nyomja meg az OK gombot, az időzítő újraindításához pedig nyomja meg ismét.
- Egy hangjelzés szólal meg a ciklus végén, hogy tájékoztassa Önt arról, hogy a főzés befejeződött.

TISZTÍTÁS

FIGYÉZET: Tisztítás előtt húzza ki a Nutribaby+ csatlakozódugóját a fali aljzatból, és győződjön meg arról, hogy a készülék lehűlt! A pároló és a turmix talapzatait tilos mosogatógépben mosni.

- Nedves törölkendővel vagy szivaccsal törölje le a tartály belsejében lévő melegítőegységet és a turmix egység talapzatát. Ne használjon mosószerkeket vagy tisztítószereket. Hagyja megszáradni. Ne mossa a Nutribaby+ készüléket folyóvíz alatt. Ügyeljen arra, hogy ne juthasson be víz az elektromos alkatrészeket tartalmazó részekbe.

- Ne használjon dörzsölő vagy súroló hatású tisztítószereket a tisztításhoz, mivel azok károsíthatják a készüléket és annak felületét.

Az **(1.4.)** főző kosarak, az **(1.5.)** kivehető lapok, az **(1.3.)** főzővízes edény, az **(1.7.)** és **(3.3.)** fedelek, a lapátka és a **(3.2.)** turmixkehely tisztítása szivacs, melegvíz és mosogatószer használatával lehetséges. Öblítse el őket alaposan és hagyja megszáradni őket. Ezek az alkatrészek mosogatógépben is moshatók.

- A megfelelő tisztítás érdekében a kést **(3.1.)** csavarja ki a kehely alján az óramutató járásával megegyező irányban.

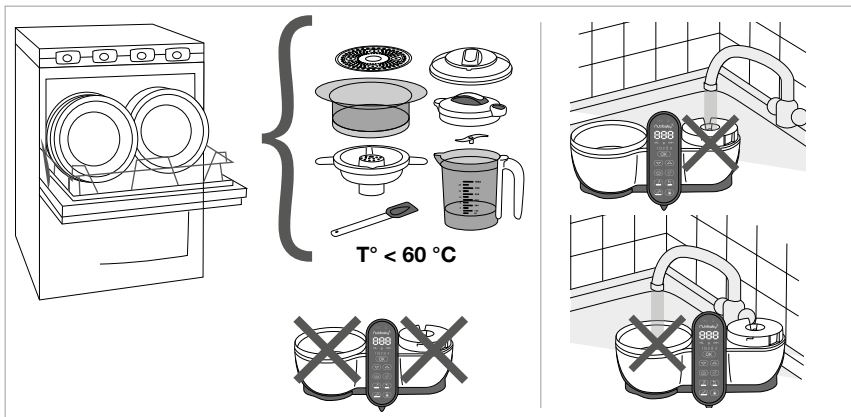



VÍZKŐELTÁVOLÍTÁS

A Nutribaby+ készülék használata során egy bizonyos idő elteltével ásványi anyag lerakódások képződhetnek a melegítőegységen, amelyek károsíthatják azt. Ebben az esetben az **CaLc (2.1.)** ikon megjelenik a vezérlőpanelen.

A víztartályról rendszeresen el kell távolítani a vízkövet (50 ciklusonként), 100 ml melegvíz és 100 ml fehéracet beöntésével. Hagyja benne az ecetes vizet egy vagy két órán keresztül (szükség esetén több ideig), anélkül, hogy a készüléket a fali aljzatához csatlakoztatná. Öntse le az elegyet és nedves törölkendővel törölje le a tartály belsejét és a melegítőegységet. Ha a művelet végén el kívánja tüntetni az ikont **(2.1.)**, tartsa nyomva 5 másodpercig az OK gombot.

A vízkő eltávolítható az élelmiszeripari termékekhez tervezett, vízkőgátló termékekkel (citromsav) is.

Megjegyzés : az 50 ciklus csupán tájékoztató érték. Előfordulhat, hogy hamarabb vízkőeltávolítást kell végeznie, ha nagyon kemény vizet használ.

PROBLÉMÁK	LEHETSÉGES OKOK	MEGOLDÁS
A keverőedény nem működik	A csatlakozó nincs kihúzva, és nem csatlakozik az aprítóegységhez.	Lépjen ki és csatlakoztassa a visszatárolható csatlakozót a keverőegységhez úgy, hogy azt ráhelyezi.
	A kések nem forognak.	Lépjen kapcsolatba a vevőszolgálattal.
	Az turmixoló edény fedele nincs megfelelően elhelyezve.	Ellenőrizze, hogy a fedél megfelelően van-e elhelyezve a keverőkelyhen. Ha a fedő rendszeren rajta van az aprító kelyhen és ennek ellenére még mindig nem működik, kérjük, forduljon ügyfélszolgálatunkhoz.
A CaLc ikon világit	A CaLc ikon 50 fűtési ciklus után automatikusan világit.	Nyomja meg az «OK» gombot 5 másodpercig. Ha a CaLc ikon továbbra is világit, akkor «RESET» -t kell végrehajtania. Visszaállítás : Nyomja meg egyszerre a 2 nyilat és az ON / OFF gombot.
A  ikon világit	A főzőegységben nincs víz.	Nyomja meg az «OK» gombot 5 másodpercig, és adjon hozzá vizet. Ha a  rszimbólum továbbra is látható, akkor RESET-et kell készítenie. Visszaállítás : Nyomja meg egyszerre a 2 nyilat és az ON / OFF gombot.
A termék leáll a ciklus befejezése előtt (főzés, sterilizálás vagy melegítés)	Vízköves a készülék.	A termék vízkötelenítésével kapcsolatosan olvassa el a «KARBANTARTÁS ÉS TISZTÍTÁS» című részt és a készüléket ecet és víz keverékével vízkötelenítse.
A keverőegység hirtelen megállt	A biztosíték vagy a hővédelem aktiválva van (ez a legtöbb modellre vonatkozik).	Hagyja pár percig ülni a terméket. A keverőedénybe adagoljon folyadékot, és keverje újra. Ha ezt követően a termék még mindig nem működik, kérjük, forduljon az ügyfélszolgálatunkhoz.

HU

SFATURI DE SIGURANTA

PRECAUTII DE FOLOSIRE : a se citi cu atentie urmatoarele instructiuni inainte de a utiliza aparatul Nutribaby+ / XL.

- Curățați dispozitivul după utilizare. Pentru a preveni riscul de electrocutare, nu scufundați dispozitivul sau cablul electric al acestuia în apă sau în orice alt lichid.
- Nu folosiți aparatul pentru o altă funcțiune decât pentru a găti/încalzi/mixa/steriliza/decongela. Utilizați dispozitivul doar în scopul prevăzut. Utilizarea neadecvată sau operarea incorectă poate duce la potențiale răni.
- Fiti foarte atenți când manipulați lamele mixerului, în mod special când retrageți lamele din bol, când goliti bolul și în timpul spalării.
- Aparatul nu conține nici o piesa utilă utilizatorului pentru o reparație. Nu reparați dvs. dispozitivul. Toate reparațiile trebuie efectuate de departamentul de servicii post-vânzare.
- Supravegheați aparatul când îl folosiți și sunt copiii în apropiere. Lasati aparatul într-un loc care sa nu se afle în apropierea copiilor.
- Acest aparat se folosește în interior, nu îl folosiți în exterior.
- Evitați sa lasati cordonul sa atârne peste marginea mesei sau a altor locuri rezervate sau sa îl lasati în apropierea suprafețelor calde.
- Utilizați aparatul pe o suprafața plană, stabilă și uscată.
- Nu așezați aparatul pe o suprafața caldă sau alături de un cuptor sau de o placă de gătit cu gaz sau de orice tip de sursă de căldură.
- Nu atingeți suprafețele calde ale aparatului (camera de încălzire).
- Nu deplasați aparatul în funcțiune, după ce a fost bransat, sau dacă conține apă caldă.
- Atenție: pot apărea pete pe coșuri sau bolul de mixat dacă utilizați alimente foarte colorate, mai ales în cazul celor de culoare portocalie sau roșie.

AVERTIZARI

- **AVERTIZARE :** în cazul în care cablul de alimentare este deteriorat, acesta trebuie înlocuit de către fabricant, de serviciul sau de mentenanță sau de către persoane cu o calificare similară, pentru a evita orice pericol.
- Deconectați întotdeauna produsul de la sursa de energie înainte de a-l lăsa nesupravegheat și înainte de a-l asambla / dezambla / curata.
- Acest dispozitiv nu trebuie utilizat de copii. Curățarea și întreținerea efectuată de utilizator nu trebuie realizată de copii. Nu lăsați dispozitivul și cablul acestuia la îndemâna copiilor. Acest dispozitiv nu trebuie utilizat de către persoane (inclusiv copii) cu capacități fizice, senzoriale sau mintale reduse ori de către persoane care nu dețin experiența și cunoștințele necesare, cu excepția cazului în care acestea sunt supravegheate sau instruite.
- Nu permiteți copiilor să se joace cu acest produs.
- Orice fel de utilizare incorectă a dispozitivului poate duce la potențiale răni.
- Aveți grijă dacă turnați lichide calde în bolul de mixat, deoarece acestea pot fi proiectate din aparat din cauza unei degajări bruște de vaporii de apă.
- Respectați timpul de încălzire și asigurați-va că biberonul și conținutul său sunt la temperatura bună înainte de a va hrăni bebelușul.
- Acest aparat este destinat să fie folosit pentru necesități familiale sau similare precum:
 - în spații de bucătărie rezervate personalului în magazine, birouri sau în alte medii profesionale,
 - în ferme,
 - utilizarea de către clienții hotelurilor, ai motelurilor și ai altor structuri cu caracter rezidențial,
 - în structuri de tipul camerelor de vacanță la particulari.
- Cu acest aparat, folosiți biberoane de plastic sau de sticlă care se pot fierbe sau orice alte recipiente termorezistente.
- Verificați întotdeauna ustensilele dumneavoastră înainte de a le folosi cu aparatul Nutribaby+ / XL.
- Dispozitivul trebuie utilizat doar cu baza furnizată.
- Nu utilizați alte accesorii decât cele furnizate.
- Opriti dispozitivul și deconectați-l de la sursa de alimentare înainte de a înlocui accesoriile sau de a vă apropia de componentele care se mișcă în timpul utilizării.
- Nu utilizați unitatea de amestecare încontinuu timp de peste 30 de secunde. Așteptați cinci secunde între fiecare ciclu de amestecare.
- Suprafața elementului de încălzire este supusă căldurii reziduale după utilizare.
- **Avertisment!** Evitați vărsarea pe conector.
- Nu lăsați dispozitivul niciodată nesupravegheat în timpul funcționării.
- Echipamentele electrice și electronice sunt colectate ca deseuri în mod separat. Nu aruncați deseurile de echipamente electrice și electronice cu deseurile municipale comune, realizați o triere pentru a le arunca în locurile special destinate.



Acest simbol indică pe tot cuprinsul Uniunii Europene că acest produs nu trebuie aruncat la gunoii sau împreună cu gunoarele menajere, dar că trebuie strâns în locuri special destinate.

ELEMENTE

1. Aparat de gătit la aburi

- 1.1. Rezervor de apă
- 1.2. Unitate de încălzire
- 1.3. Recipient pentru apa de gătit
- 1.4. Coș pentru gătit la aburi (x 2 sau x 3)
- 1.5. Tavă de gătit detașabilă (x 2 sau x 3)
- 1.6. Orificiu de evacuare a aerului
- 1.7. Capacul aparatului de gătit la aburi

2. Panou de comandă

- 2.1. Alertă detartrare
- 2.2. Alertă nivel apă
- 2.3. Afișaj oră și cantitate
- 2.4. Selectarea temperaturii: temperatura camerei / rece (doar pentru funcția de încălzire)

- 2.5. Săgeți de selectare +/-
- 2.6. Funcție mixer
- 2.7. Funcție sterilizare
- 2.8. Funcție decongelare
- 2.9. Funcție încălzire borcanel cu hrană bebeluși
- 2.10. Funcție încălzire biberon
- 2.11. Funcție aburi
- 2.12. Funcție de validare „OK”
- 2.13. Afișaj viteză mixer

3. Mixer

- 3.1. Cuțit detașabil
- 3.2. Recipientul de mixare
- 3.3. Capac mixer
- 3.4. Întrerupător mixer

Pornirea funcțiilor de GĂTIRE CU ABURI, DEZGHETARE, INCALZIREA BIBEROANELOR, INCALZIREA BORGANELELOR CU MANCARE ȘI STERILIZAREA

Înainte de a porni orice funcție.

- Îndepărtați vasul de colectare al lichidului (1.3) și umpleți rezervorul de apă (1.1) până la nivelul plăcii izolatoare (1.2) (maxim 350 ml).
- Puneți la loc vasul de colectare al lichidului.
- Așezați tavitele (1.5) în cosulete (1.4) în funcție de capacitatea necesară.
- Poziționați capacul (1.7) astfel încât spațiul de evacuare a aburului (1.6) să fie în spate.
- Porniți aparatul folosind butonul  de START / STOP, localizat deasupra interfeței de control.

GĂTITUL LA ABURI

- Așezați tăvile (1.5) în coș (1.4) după preferințe.
- Tăiați ingredientele în cubulețe de aproximativ 1,5 cm x 1,5 cm și așezați-le în coșurile pentru gătit la aburi. Nu așezați mai mult de 400 g de alimente în fiecare coș.

1. Selectați funcția de gătit la aburi.



2. Selectați timpul de gătit dorit, cu ajutorul săgeților.





3. Apăsați pe OK. Se va auzi un semnal sonor, iar temporizatorul va începe să pălpăie. Se va declanșa o alarmă care va vă informa că mâncarea este gata!



- Timpul va depinde de tipul și cantitatea alimentelor pe care doriți să le gătiți. Consultați tabelul cu timpii de gătit.
- Dacă doriți să continuați să gătiți, apăsați pe săgeți pentru a adăuga minute, apoi apăsați pe OK pentru a începe.

Sugestii și sfaturi

1. Ingredientele pot fi separate în funcție de tipul acestora (legume/carne) sau de timpul de gătit. De exemplu: așezați cartofii, care necesită un timp de gătit relativ îndelungat, în coșul inferior, iar dovleceii în coșul superior, deoarece aceștia se gătesc mai repede. S-a terminat cu legumele găsite prea mult!
2. Datorită tăvilor detașabile, puteți regla capacitatea: 1 coș mic, 2 coșuri sau 1 coș mare, prin îndepărtarea tăvii din mijloc.
3. Datorită valorii nutritive și gustului său, apa în care s-au gătit orezul ori legumele poate fi utilizată pentru a subția pireurile sau poate fi adăugată la laptele praf, în biberon.
4. Timpii de gătit sunt oferți cu titlu pur orientativ. Verificați întotdeauna dacă alimentele sunt găsite bine înainte de a le mânca. Dacă alimentele nu sunt găsite suficient, resetați timpul. Este posibil să fie necesar să mai adăugați apă. Puteți să reduceți  sau să măriți  durata de gătire în timpul ciclului de încălzire.
5. Lăsați spațiu între bucățile de alimente, pentru a permite o gătită corespunzătoare la aburi.
6. Încercați să utilizați ingrediente naturale și spălați-le bine înainte de utilizare.

7. Puteți da mai mult gust mâncărilor prin adăugarea de ierburi, cum ar fi rozmarin, cimbru, etc. Așezați-le în vasul de colectare al lichidului **(1.3.)** sau direct în cosulete, alături de legume.
8. Cerealele (ovaz, orez, etc) se pot găti cu ajutorul aparatului Nutribaby+ / XL. Adăugați o cantitate mică în vasul de colectare al lichidului **(1.3.)** în funcție de cantitate și de tipul de cereale folosit, s-ar putea să fie nevoie să adăugați mai multă apă în vasul de colectare al lichidului..
9. Puteți găti și ouă! Trebuie doar să așezați ouăle în suporturile destinate acestora, care sunt integrate în tăvi.
10. Vă recomandăm să citiți partea „Întreținerea și curățarea”, pentru a afla cum se curăță aparatul dvs. Nutribaby+ / XL și pentru a optimiza ciclul de viață al acestuia.

Nutribaby+ XL. Folosirea cu 3 cosulete.

- Atunci când folosiți 3 cosulete, vă recomandăm să le așezați pe toate 3 în același timp, folosind codurile de culoare (vezi GHIDUL DE GATIT CU ABURI). Este important să urmați ordinea impusă de codurile de culoare. Acest lucru vă garantează ca toată mâncarea va fi gătită în mod corect.
- Timpul de gătit pentru toate cele 3 cosulete este cel mai lung, adică timpul de gătit pentru cosulețul de la bază (vezi GHIDUL DE GATIT CU ABURI).

DECONGELAREA

- Îndepărtați vasul de colectare al lichidului **(1.3.)**.
- Așezați cosulețele unul peste altul și așezați-le pe baza **(1)**. Așezați recipientele (fără capace) direct pe placă izolatoare **(1.5.)**.
- Pentru a dezgheta, urmați aceiași pași ca și pentru gătit, dar selectați modul de dezghetare ☹️.

Sugestii și sfaturi

1. Recomandăm un timp de încălzire de 15 minute pentru un borcanel cu mâncare pentru copii de 120 ml și 25 minute pentru un borcanel de 180 ml.
2. Timpul necesar pentru funcția de dezghetare poate varia, dacă aparatul a fost folosit înainte, sau dacă temperatura apei din rezervor este diferită de 20 °C!

AMESTECARE



- Verificați ca vasul blender-ului **(3)** să fie corect conectat de unitatea principală, folosind elementul de conectare retractabil.
- Așezați bucăți mici de mâncare gătită în vasul blender-ului.
- În funcție de consistența dorită, adăugați o parte din lichidul colectat după gătit sau tot lichidul (maxim 200 ml) în vasul blender-ului.
- Poziționați și fixați capacul **(3.3.)** peste vas. Poziționați și fixați vasul pe baza.
- Apăsăți butonul funcției de amestecare **(3.4.)** de pe capac pentru maxim 5 secunde. Așteptați 5 secunde înainte de a repeta procesul.

ATENȚIE

- Nu mențineți butonul apăsat pentru mai mult de 5 de secunde consecutiv, pentru a preveni supraîncălzirea aparatului.
- Nerespectarea instrucțiunilor pentru blender de mai sus pot cauza produsul să înceteze să funcționeze, ca o măsură de siguranță. Dacă aparatul se oprește, vă rugăm:
 - lăsați aparatul să se răcească pentru câteva minute,
 - adăugați apă (cel puțin 1/3 din capacitatea vasului pentru apă) pentru a reîncepe procesul de gătit cu aburi.

Nota: sistemul de oprire a aparatului ca o măsură de siguranță se aplică doar la unele modele. Pentru a afla dacă se aplică și produsului dumneavoastră, verificați dacă este un abtibil pe vasul blender-ului.

NB.:

- Dacă temperatura alimentelor din vasul pentru blender este foarte mare și depășește nivelul maxim, există riscul de opărire.
- Nu începeți niciodată procesul de amestecare fără a adăuga un lichid (lichidul colectat după gătit, apă, lapte, frisca, etc). Alimentele cu un conținut ridicat de amidon, cum sunt cartofii, trebuie combinate cu cel puțin 25% lichid, sau trebuie să adăugați încă o legumă în amestec.
- Umpleți vasul pentru blender doar pe jumătate pentru o amestecare omogenă. Dacă veți depăși acest nivel, mâncarea nu va fi maruntită și amestecată corect.
- Dacă mâncarea se lipsește de pereții vasului pentru blender, mutați-o în centrul vasului folosind spatula înainte de a reîncepe procesul de amestecare.

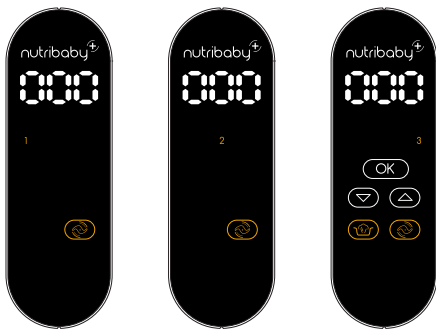

- Pentru a obține o textură perfectă a supelor sau pireurilor dvs., aveți la dispoziție 3 viteze de mixare. Apăsăți simbolul mixerului pentru a activa modul de mixare și a schimba viteza de mixare (în sus sau în jos) de la 1 (cea mai lentă) la 3 (cea mai rapidă).

Sugestii și sfaturi

1. Funcția de mixare poate fi selectată întotdeauna, indiferent de modul ales. De exemplu, puteți utiliza funcția de gătit la aburi concomitent cu funcția de mixare.
2. Pentru a anula funcția de mixare, apăsați pe pictograma mixerului timp de 3 secunde.

REINCALZIRE

- Stivuți coșurile și așezați-le pe suport **(1)**. Așezați biberonul, fără tetină, direct pe tavă de gătit detașabilă **(1.5)**.

A. INCALZIREA BIBEROANELOR

1. Selectați funcția de încălzire a biberonelor.
2. Selectați cantitatea de lichid pe care doriți să o încălziți, cu ajutorul săgeților, și apăsați pe OK. Se aude un semnal sonor.
3. Selectați temperatura actuală a alimentelor (la temperatura camerei sau reci) cu ajutorul săgeților, și apăsați pe OK.
4. Apăsăți pe OK. Se aude un semnal sonor. Temporizatorul pâlpâie. Se va declanșa o alarmă care vă va informa când conținutul biberonului va fi gata!

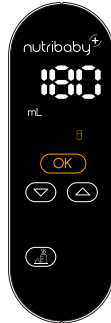

B. INCALZIREA BORGANELELOR CU MANCARE

1. Selectați funcția de încălzire a borcanelor cu hrană.
2. Selectați cantitatea de alimente pe care doriți să o încălziți, cu ajutorul săgeților, și apăsați pe OK. Se aude un semnal sonor.
3. Selectați temperatura actuală a alimentelor (la temperatura camerei sau reci) cu ajutorul săgeților, și apăsați pe OK.
4. Apăsăți pe OK. Se aude un semnal sonor. Temporizatorul pâlpâie. Se va declanșa o alarmă care vă va informa când conținutul borcanelului va fi gata!

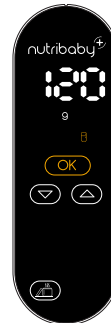

ATENȚIE:

- Pentru a preveni riscul de arsuri, verificați întotdeauna temperatura alimentelor înainte de a hrăni bebelușul. Agitați bine biberoanele, pentru a omogeniza conținutul, apoi turnați o picătură de lapte pe partea interioară a încheieturii mâinii dvs., pentru a verifica temperatura.
- Ciclurile pre-programate sunt bazate pe timpul mediu de încălzire a unui biberon sau a unui borcanel cu mâncare pentru bebeluși. Dimensiunea și grosimea borcanelului pot afecta temperatura finală a mâncării. Dacă mâncarea este prea caldă sau prea rece, reduceți sau măriți timpul pentru încălzire folosind funcția de «gătire cu aburi».
- Dimensiunea, materialul și grosimea borcanelului sau a biberonului, precum și existența sau lipsa unei baze detașabile pot afecta temperatura mâncării.
- De asemenea, încălzirea mai multor biberoane simultan poate afecta timpul necesar pentru încălzire. Dacă mâncarea este prea caldă sau prea rece, reduceți sau măriți timpul pentru încălzire folosind funcția de «gătire cu aburi».

Timpul recomandat de încălzire a biberoanelor și a borcanelor cu mâncare pentru bebeluși pentru aparatul Nutribaby+ / XL nu se aplică în următoarele condiții:

- Temperatura apei / laptelui sau a borcanelului pentru mâncare:
 - este sub 4°C - temperatura din frigider,
 - este peste 20°C - temperatura camerei.
- Temperatura apei din rezervor este mai mare de 20 °C.
- Nutribaby+ / XL a fost folosit recent sau este în uz: dacă produsul este deja în uz, opriți-l, îndepărtați apa din rezervor și așteptați 15 minute înainte de a-l reporni.

STERILIZAREA

- Scoateți recipientul pentru apa de gătit **(1.3.)**.
- Stivuiți coșurile și așezați-le pe suport **(1)**.
- Așezați biberoanele cu gura în jos și orice accesorii pe care doriți să le sterilizați direct pe tavă de gătit detașabilă **(1.5.)**.
- Așezați capacul **(1.7.)** pe coșul superior.



1. Selectați funcția de sterilizare și apăsați pe OK. Se aude un semnal sonor.

2. Temporizatorul pâlpâie. Se va declanșa o alarmă care vă va informa că sterilizarea s-a încheiat.

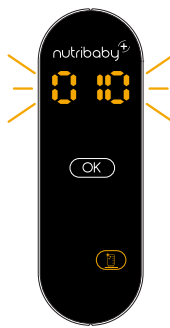

Observație: Vă recomandăm să citiți partea „Întreținerea și curățarea”, pentru a afla cum se curăță aparatul dvs. Nutribaby+ / XL și pentru a optimiza ciclul de viață al acestuia.

ÎNȚREȚINEREA ȘI CURĂȚAREA

ALARMELE

- Se va declanșa o alarmă, iar pictograma  se va aprinde pe panoul de comandă, dacă rezervorul rămâne fără apă în timpul ciclului de gătit. Îndepărtați coșurile aparatului pentru gătit la aburi și adăugați apă în rezervor **(1.1.)**.
- Apăsați pe OK pentru a opri alarma și apăsați din nou pe OK pentru a reporni temporizatorul.
- Se va declanșa o alarmă la finalul ciclului, pentru a vă anunța că ciclul de gătit s-a încheiat.

CURĂȚAREA

ATENȚIE! Deconectați aparatul Nutribaby+ și asigurați-vă că s-a răcit înainte de a-l curăța! Suporturile aparatului pentru gătit la aburi și ale mixerului nu trebuie spălate în mașina de spălat vase.

- Ștergeți unitatea de încălzire în interiorul rezervorului și baza mixerului cu o cârpă umedă sau un burete. Nu utilizați detergenți sau produse de curățare. Lăsați-le să se usuce. Nu spălați aparatul Nutribaby+ sub jet de apă. Nu permiteți pătrunderea apei în părțile care conțin componente electrice.
- Nu utilizați produse abrazive pentru a curăța produsul, deoarece acestea ar putea deteriora aparatul și suprafața acestuia.
- Coșurile pentru gătit **(1.4.)**, tăviile detașabile **(1.5.)**, recipientul pentru apa de gătit **(1.3.)**, capacele **(1.7.)**, **(3.3.)**, spatula și recipientul de mixare **(3.2.)** pot fi spălate cu ajutorul unui burete, cu apă caldă și detergent lichid. Clătiți-le bine și lăsați-le să se usuce. Aceste elemente pot fi introduse și în mașina de spălat vase.
- Pentru a curăța cuțitul **(3.1.)** în mod corespunzător, acesta trebuie deblocat într-o manieră simplă prin partea de jos a recipientului, rotindu-l în sensul acelor de ceasornic.

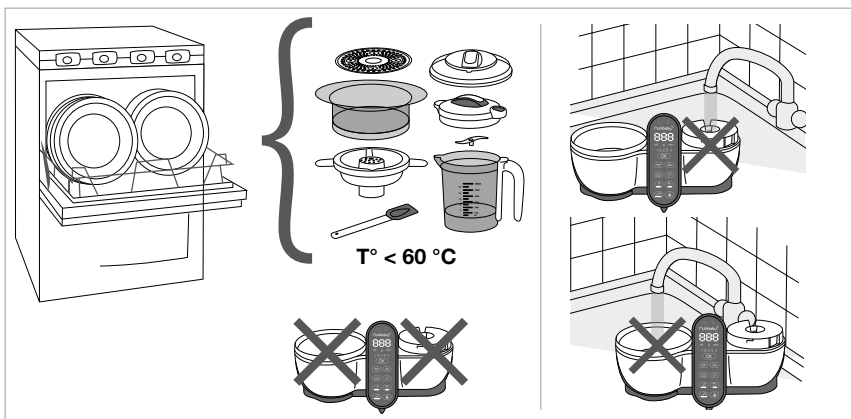



DETARTRAREA

După ce aparatul Nutribaby+ a fost utilizat o anumită perioadă de timp, pot apărea depuneri de minerale pe unitatea de încălzire și o pot deteriora. Astfel, pe panoul de comandă va apărea pictograma **calc (2.1.)**.

Trebuie să detartrați rezervorul de apă în mod regulat (la fiecare 50 de cicluri), turnând 100 ml de apă fierbinte și 100 ml de oțet alb. Lăsați-le să acționeze o oră sau două (sau mai mult, dacă este cazul), fără a scoate aparatul din priză. Aruncați amestecul și ștergeți interiorul rezervorului și unitatea de încălzire cu o cârpă umedă. Pentru ca pictograma **calc (2.1.)** să dispară după terminarea operațiunii, apăsați pe OK timp de 5 secunde.

Calcarul poate fi de asemenea îndepărtat cu ajutorul produselor de îndepărtare a calcarului create special pentru produse de gătit (pe baza de acid citric).

Observație: cele 50 de cicluri sunt o valoare orientativă. Este posibil să fie necesară o detartrare mai timpurie dacă apa utilizată este foarte dură.

PROBLEME	CAUZE POSIBILE	SOLUTIE
Vasul pentru blender nu functioneaza	Elementul de conectare nu este scos in afara si nu este conectat la unitatea de amestecare.	Trageți elementul de conectare in afara si conectati-l la unitatea de amestecare, asezandu-l deasupra.
	Lamele nu se rotesc.	Contactati magazinul de la care ati achizitionat produsul. S-ar putea sa aveti nevoie de inlocuirea unitatii de amestecare.
	Capacul vasului pentru blender nu este pozitionat corect.	Verificati daca capacul vasului pentru blender este pozitionat corect pe vas. In cazul in care capacul este pozitionat corect, dar functia de amestecare nu porneste, va rugam sa contactati magazinul de la care ati achizitionat produsul.
Simbolul calc este aprins	Simbolul calc se aprinde automat dupa 50 cicluri de incalzire.	Apasati butonul OK timp de 5 secunde. Daca simbolul calc ramane aprins, va trebui sa resetati aparatul. Pentru a reseta aparatul, apasati cele 2 sageti si butonul ON/OFF in acelasi timp.
Simbolul  este aprins	Unitatea de gatire cu aburi a ramas fara apa.	Apasati butonul OK timp de 5 secunde si adaugați apa. Daca simbolul  ramane aprins, va trebui sa resetati aparatul. Pentru a reseta aparatul, apasati cele 2 sageti si butonul ON/OFF in acelasi timp.
Produsul se opreste inainte de a finaliza ciclul de gatire, sterilizare sau de incalzire	Depuneri de calcar.	Vezi sectiunea «CURATARE SI INGRIJIRE» din manualul de instructiuni pentru a vedea modul de indepartare al calcarului folosind apa si otet.
Unitatea de amestecare (blender-ul) a incetat sa functioneze brusc	S-a activat siguranta sau protectia termica (acest lucru se aplica la majoritatea modelelor).	Lasati produsul sa se raceasca pentru cateva minute. Adaugați puțin lichid in vasul blender-ului si incercati sa amestecati din nou. Daca produsul nu se repornește după asta, va rugam sa contactati magazinul de la care ati achizitionat produsul.

RO

ZALECENIA BEZPIECZEŃSTWA

ŚRODKI OSTROŻNOŚCI: przed rozpoczęciem użytkowania Nutribaby+ / XL zapoznać się ze wszystkimi załączonymi instrukcjami.

- Po użyciu urządzenie należy wyczyścić. Aby zapobiec ryzyku porażenia prądem, nie należy zanurzać urządzenia ani jego kabla zasilającego w wodzie lub innych płynach.
- Nie używać urządzenia w innym celu niż gotowanie / podgrzewanie / miksowanie / sterylizowanie / rozmrażanie. Urządzenia należy używać wyłącznie zgodnie z przeznaczeniem. Niewłaściwe użytkowanie lub błędna obsługa mogą prowadzić do potencjalnych urazów.
- Zachować szczególną ostrożność w trakcie operowania ostrzami miksera, dotyczy to w szczególności wyciągania ostrzy z pojemnika, podczas opróżniania pojemnika i w trakcie mycia.
- Urządzenie nie zawiera żadnych elementów do ponownego wykorzystania. Nie należy samodzielnie naprawiać urządzenia. Wszystkie naprawy muszą być wykonywane przez dział obsługi posprzedażowej.
- Nadzorować urządzenie, kiedy jest używane w obecności dzieci. Urządzenie przechowywać poza zasięgiem dzieci.
- Urządzenie jest przeznaczone do użytkowania wewnątrz budynku, nie należy korzystać z niego na zewnątrz.
- Dopilnować, aby przewody nie wystawały poza blaty, nie pozostawiać urządzenia w pobliżu gorących powierzchni.
- Urządzenie stawiać na płaskiej, stabilnej i suchej powierzchni.
- Nie stawiać urządzenia na gorącej powierzchni, w pobliżu gorącego piekarnika lub płytki gazowej, bądź innych źródeł ciepła.
- Nie dotykać gorących powierzchni urządzenia.
- Nie przemieszczać pracującego urządzenia podłączonego do zasilania lub zawierającego gorącą wodę wewnątrz.
- Środki ostrożności: na koszykach lub misce do miksowania mogą pojawić się plamy, jeśli używa się kolorowych produktów spożywczych, zwłaszcza pomarańczowych i czerwonych.

OSTRZEŻENIE

- **OSTRZEŻENIE:** jeśli przewód zasilający jest uszkodzony, powinien zostać wymieniony przez producenta, serwis posprzedażny lub osoby posiadające odpowiednie kwalifikacje tak, aby uniknąć zagrożenia.
- Zawsze należy odłączać urządzenie przed czyszczeniem lub napełnieniem oraz po każdym użyciu.
- Urządzenie nie powinno być używane przez dzieci. Dzieci nie mogą wykonywać czynności związanych z czyszczeniem i konserwacją. Urządzenie i jego kabel należy przechowywać w miejscu niedostępnym dla dzieci. Urządzenia nie powinny używać osoby (w tym dzieci) o ograniczeniach fizycznych, sensorycznych lub umysłowych, ani osoby bez odpowiedniego doświadczenia lub wiedzy, chyba że pozostają pod nadzorem lub zostały odpowiednio poinstruowane.
- Dzieci nie powinny używać urządzenia do zabawy.
- Każdy rodzaj niewłaściwego użycia urządzenia może potencjalnie doprowadzić do urazów.
- Należy zachować ostrożność jeśli ciepły płyn jest wlewany do miski do miksowania, ponieważ może wydostać się z urządzenia z powodu nagłego uwolnienia pary.
- Przestrzegać czasu podgrzewania, przed podaniem pokarmu dziecku sprawdzać, czy butelki i ich zawartość osiągnęły prawidłową temperaturę.
- Urządzenie jest przeznaczone do użytku w warunkach domowych i podobnych, takich jak:
 - kącki kuchenne zarezerwowane dla personelu w sklepach, biurach i innych miejscach pracy
 - gospodarstwa rolne
 - do wykorzystania przez klientów hoteli, moteli i innych miejscach o charakterze mieszkaniowym,
 - w pokojach gościnnych.
- Korzystać z butelek plastikowych lub szklanych, które wytrzymują wysokie temperatury (wrzenia) lub pojemniki odporne na działanie wysokich temperatur.
- Przed rozpoczęciem użytkowania Nutribaby+ / XL sprawdzić, czy pojemniki i butelki nadają się do użytkowania z tym urządzeniem.
- Urządzenia należy używać wyłącznie razem z dostarczoną z nim podstawką.
- Nie należy używać akcesoriów innych niż te, które dostarczono w zestawie.
- Przed wymianą akcesoriów lub zbliżeniem ręki do części poruszających się w czasie użytkowania, urządzenie należy wyłączyć i odłączyć od zasilania.
- Urządzenia miksującego nie należy używać dłużej niż przez 30 sekund bez przerwy. Między każdymi dwoma cyklami miksowania należy odczekać pięć sekund.
- Po użyciu powierzchnia elementu grzewczego pozostaje przez pewien czas gorąca.
- **Ostrzeżenie!** Należy unikać rozlewania na łączówkę jakichkolwiek płynów.
- Pracującego urządzenia nie należy nigdy zostawiać bez nadzoru.
- Elementy elektryczne i elektroniczne podlegają segregacji. Nie wyrzucać odpadów elektrycznych i elektronicznych razem z niesegregowanymi odpadami komunalnymi, należy je segregować.



W Unii Europejskiej ten symbol oznacza, że produkt należy oddać do specjalnego punktu zbiórki. Tak oznaczonych produktów nie wolno wyrzucać do domowego kosza na śmieci, lecz trzeba je oddawać do punktów zbiórki selektywnej.

ELEMENTY

1. Parowar

- 1.1. Zbiornik na wodę
- 1.2. Grzałka
- 1.3. Naczynie do gotowania wody
- 1.4. Koszyk parowaru (x 2 lub x 3)
- 1.5. Wyjmowana taca (x 2 lub x 3)
- 1.6. Wylot pary
- 1.7. Pokrywka parowaru

- 2.5. +/- Strzałki wyboru
- 2.6. Funkcja blendera
- 2.7. Funkcja sterylizatora
- 2.8. Funkcja odmrażania
- 2.9. Funkcja podgrzewania słoiczka
- 2.10. Funkcja podgrzewania butelki
- 2.11. Funkcja parowaru
- 2.12. Funkcja potwierdzania „OK”
- 2.13. Wyświetlacz obrotów blendera

2. Panel sterowania

- 2.1. Ostrzeżenie o kamieniu
- 2.2. Ostrzeżenie o poziomie wody
- 2.3. Wyświetlacz czasu i ilości
- 2.4. Funkcje temperatury: temperatura pokojowa/zimna (wyłącznie do funkcji podgrzewania)

3. Unité de mixage

- 3.1. Wyjmowane ostrze
- 3.2. Dzbaneq blendera
- 3.3. Pokrywka blendera
- 3.4. Przełącznik blendera

Wszystkie części w tym produkcie są certyfikowane i bez BPA oraz FTHALATES.

Uruchamianie funkcji GOTOWANIE PARZE, ODMRAŻANIE, PODGRZEWANIE BUTELEK DLA NIEMOWLĄT, PODGRZEWANIE SŁOICZKA DLA NIEMOWLĄT I STERYLIZOWANIE

Przed rozpoczęciem jakiegokolwiek funkcji.

- Wyjąć naczynie do gotowania wody (1.3.) i napełnić zbiornik wodą (1.1.) do poziomu płyty grzałki (1.2.) (400 ml max.).
- Wymienić naczynie do gotowania wody.
- Umieścić tacki (1.5.) w koszyku (1.4.) zgodnie z własnymi preferencjami.
- Umieścić pokrywke (1.7.) na górze tak (1.6.) aby wylot pary znajdował się z tyłu.
- Włączyć urządzenie za pomocą przycisku  ON/OFF w górnej części panelu sterowania.

GOTOWANIE PARZE

- Umieścić tacki (1.5.) w koszyku (1.4.) zgodnie z własnymi preferencjami.
- Pokroić składniki w kostkę o wymiarach około 1,5 cm x 1,5 cm i umieścić je w koszykach parowaru. Do każdego koszyka można włożyć maksymalnie 400 g produktu.

1. Wyjąć naczynie do gotowania wody.



2. Wybrać czas gotowania za pomocą strzałek.





3. Nacisnąć przycisk OK. Rozlega się sygnał dźwiękowy, minutnik miga. Sygnał dźwiękowy powiadomi, że danie jest już gotowe!



- Czas będzie zależał od rodzaju i ilości przygotowywanych produktów. Należy odnieść się do tabeli gotowania.
- Jeżeli konieczne jest dalsze gotowanie, przycisnąć strzałki, aby dodać minuty, a następnie przycisnąć OK, aby uruchomić urządzenie.

Wskazówki i porady

1. Produkty można podzielić w zależności od ich rodzaju (warzywa/mięso) lub czasu gotowania. Na przykład: umieścić ziemniaki, wymagające stosunkowo długiego czasu gotowania w dolnym koszyku, a kukinie w górnym koszyku, gdyż ugotują się szybciej. Koniec z rozgotowanymi warzywami!
2. Dzięki wyjmowanym tackom można dostosować wielkość urządzenia do potrzeb: 1 mały koszyk, 2 koszyki lub 1 duży koszyk po wyjęciu środkowej tacki.
3. Dzięki swoim wartościom odżywczym i smakowym, wody z gotowania ryżu lub warzyw można użyć do przygotowywania purée lub posiłków dla niemowląt.
4. Czas gotowania jest podany wyłącznie w celach informacyjnych. Przed podaniem zawsze sprawdzić, czy produkty są ugotowane. Jeżeli produkty wymagają dłuższego gotowania, zresetować ustawiony czas. Być może konieczne będzie dolanie wody. Można skrócić  lub wydłużyć  czas gotowania podczas cyklu podgrzewania.

5. Pozostawić wolną przestrzeń między produktami, aby umożliwić skuteczne gotowanie na parze.
6. W miarę możliwości używać składników z ekologicznych upraw i dobrze je umyć przed użyciem.
7. Możesz aromatyzować swoje potrawy dodając zioła takie jak rozmaryn, tymianek itp. Umieść je w naczyniu do gotowania wody (1.3.) lub bezpośrednio w koszykach z warzywami.
8. Zboża (owies, ryż, itp.) mogą być gotowane w Nutribaby+ / XL. Wlej niewielką ilość do naczynia do gotowania wody (1.3.). W zależności od ilości i rodzaju ziarna może być konieczne dolanie wody do naczynia do gotowania wody.
9. Można również gotować jajka! Wystarczy umieścić jajka w zagłębieniach w tackach.
10. Zalecamy zapoznanie się z rozdziałem „Czyszczenie i konserwacja”, aby dowiedzieć się jak czyścić Nutribaby+ i zachować jego trwałość.

Nutribaby+ XL. Korzystanie z 3 koszy.

- W przypadku korzystania z 3 koszy, zalecamy dodanie wszystkich 3 koszy jednocześnie, zgodnie z kodowaniem kolorystycznym (INSTRUKCJA GOTOWANIA NA PARZE). Ważne jest, aby przestrzegać kolejności kodowania kolorami. Gwarantuje to, że potrawy są przyrządzane w najlepszy sposób.
- Czas gotowania dla wszystkich 3 koszy jest najdłuższym czasem gotowania, tj. czasem gotowania dla dolnego kosza (INSTRUKCJA GOTOWANIA NA PARZE).

ODMRAŻANIE

- Wyjąć naczynie do gotowania wody (1.3.).
- Ułóż kosze w stos i umieść je na podstawie (1). Umieść naczynia (bez pokrywki) prosto na wyjmowanej tacy do gotowania (1.5.).
- Aby odmrozić produkty należy postępować w ten sam sposób, lecz wybierając tryb odmrażania ☺.

Wskazówki i porady

1. Zalecamy pozostawić potrawę do ostygnięcia przed przelaniem jej do słoika o pojemności 120 ml i 25 minut do słoiczka o pojemności 180 ml.
2. Czasy rozmrażania mogą się różnić, jeśli produkt został dopiero co użyty lub temperatura wody w zbiorniku różni się od 20 °C!

MIKSOWANIE



- Podłączyć blender (3) do wyjmowanego złącza znajdującego się w głównej obudowie.
- Włóż małe kawałki ugotowanej potrawy do dzbanka miksującego.
- Włącz wodę z gotowania (maks. 200 ml) do dzbanka blendera, aby uzyskać odpowiednią konsystencję.
- Zablokować pokrywkę (3.3.) dna dzbanku. Umieścić i zablokować dzbanek na podstawie.
- Przycisnąć przycisk miksowania (3.4.) znajdujący się na pokrywie przez maks. 5 sekund. Odczekać kolejne 5 sekund przez ponownym miksowaniem, itd.

UWAGA

- Nie naciskać na przycisk dłużej niż przez 5 sekund, aby uniknąć przegrzania urządzenia.
- Nieprzestrzeganie instrukcji dotyczących blendowania może ze względów bezpieczeństwa spowodować, że produkt przestanie działać.

Jeśli urządzenie się zatrzyma, proszę:

- pozostawić produkt na kilka chwil do ostygnięcia,
- dodać wodę (co najmniej 1/3 naczynia z wodą do gotowania), aby ponownie rozpocząć proces gotowania na parze.

Uwaga: system bezpiecznego zatrzymania zasilacza dotyczy tylko niektórych modeli. Aby dowiedzieć się, czy dotyczy to Twojego produktu, sprawdź, czy na dzbanku miksującego znajduje się naklejka.

WAŻNE:

- Jeśli zawartość dzbanka do blendowania ma wysoką temperaturę i przekracza maksymalny poziom, istnieje ryzyko poparzenia.
- Nigdy nie rozpoczynaj cyklu miksowania bez płynu (sok/sos z gotowania, woda, mleko, śmietana, itp.) Produkty skrobiowe, takie jak ziemniaki, muszą zawierać co najmniej 25 % płynu lub dodaj inne warzywo.
- Napełnij miskę do połowy, aby uzyskać gładką konsystencję. Powyżej tego poziomu żywność nie będzie prawidłowo zmiksowana
- Jeśli jedzenie przyklei się do ścianek dzbanka, Wymieszaj potrawę za pomocą łypatki i ponownie miksuj.

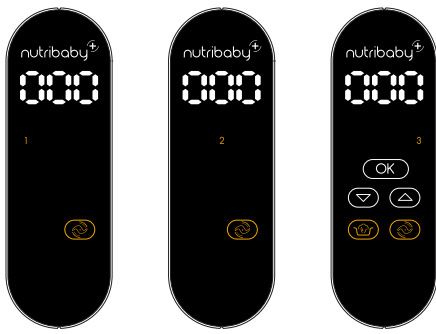

- Aby uzyskać idealną konsystencję zup lub pure'e, blender oferuje 3 prędkości miksowania. Przycisnąć ikonę miksowania aby włączyć tryb miksowania i zwiększyć lub zmniejszyć prędkość miksowania, od 1 (najmniejsza) do 3 (największa).

Wskazówki i porady

1. Funkcję miksowania można wybrać zawsze, niezależnie od wybranego trybu. Na przykład, możliwe jest korzystanie z funkcji gotowania na parze i funkcji miksowania jednocześnie.
2. Aby anulować funkcję miksowania, przycisnąć ikonę blendera przez 3 sekundy.

ODGRZEWANIE

- Ułożyć koszyki jeden na drugim i umieścić je na podstawie (1). Umieścić butelkę bez smoczka bezpośrednio na wyjmowana taca (1.5).

A. PODGRZEWANIE BUTELEK DLA NIEMOWIĄT

1. Wybrać funkcję podgrzewania butelki.
2. Wybrać ilość płynu do podgrzania używając strzałek i nacisnąć przycisk OK. Rozlega się sygnał dźwiękowy.
3. Wybrać aktualną temperaturę żywności (temperatura pokojowa ☺ lub zimna ☹) za pomocą strzałek i przycisnąć OK.
4. Nacisnąć przycisk OK. Rozlega się sygnał dźwiękowy. Miga minutnik. Sygnał dźwiękowy powiadomi, że danie jest już gotowe!

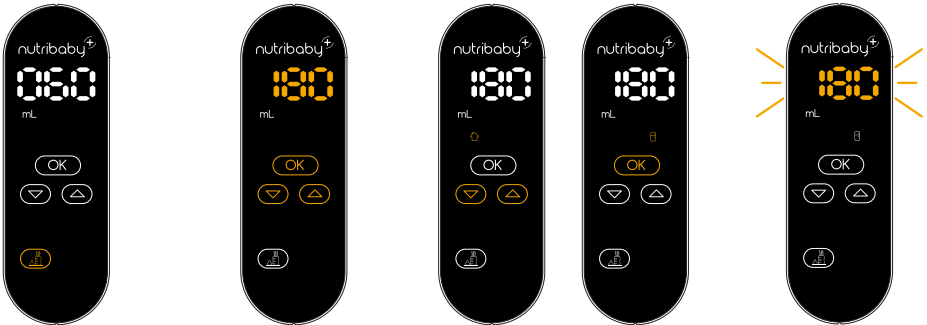

B. PODGRZEWANIE SŁOICZKA DLA NIEMOWIĄT

1. Wybrać funkcję podgrzewania słoiczek.
2. Wybrać ilość pokarmu do podgrzania używając strzałek i nacisnąć przycisk OK. Rozlega się sygnał dźwiękowy.
3. Wybrać aktualną temperaturę żywności (temperatura pokojowa ☺ lub zimna ☹) za pomocą strzałek i przycisnąć OK.
4. Nacisnąć przycisk OK. Rozlega się sygnał dźwiękowy. Miga minutnik. Sygnał dźwiękowy powiadomi, że danie jest już gotowe!

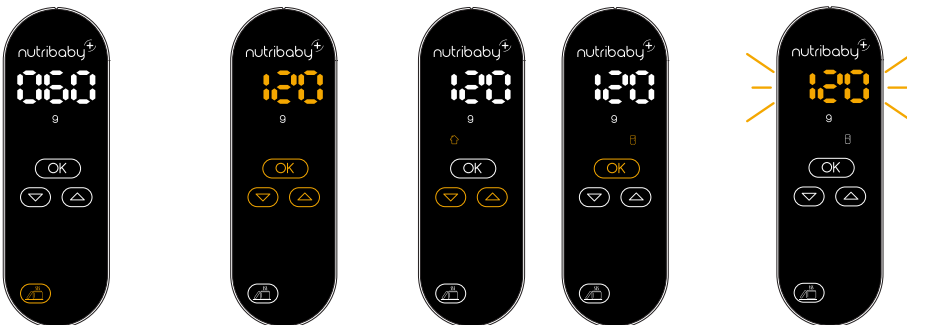

UWAGA:

- Aby uniknąć ryzyka poparzeń, zawsze sprawdzać temperaturę pokarmu przed podaniem go dziecku. Dobrze wstrząsnąć butelką, aby wymieszać jej zawartość, następnie wylać kroplę mleka na wewnętrzną stronę swojego nadgarstka, aby sprawdzić temperaturę.
- Wstępnie zaprogramowane cykle są obliczone na podstawie średniego czasu potrzebnego do podgrzania butelki lub słoiczka. Rozmiar i grubość słoiczka mogą wpłynąć na temperaturę pokarmu. Jeżeli pokarm jest za gorący lub za zimny, przedłużyć lub skrócić czas podgrzewania za pomocą funkcji „gotowania na parze”.
- Materiał, grubość butelki i ewentualny wyjmowany spód mogą wpłynąć na temperaturę pokarmu.
- Podgrzewanie więcej niż jednej butelki naraz również może wpłynąć na czas podgrzewania. Jeżeli pokarm jest zbyt gorący lub zbyt zimny, przedłużyć lub skrócić czas podgrzewania za pomocą funkcji „gotowanie na parze”.

Sugerowany czas podgrzewania butelek dla niemowląt i słoiczków z jedzeniem dla niemowląt przez Nutribaby+ / XL nie obowiązuje już w następujących warunkach.

- Temperatura wody/mleka lub słoika z jedzeniem dla dzieci:
 - poniżej 4 °C - temperatura lodówki,
 - powyżej 20 °C - temperatura pokojowa.
- Temperatura wody w zbiorniku powyżej 20 °C.
- Nutribaby+ / XL już w użyciu: jeśli produkt jest już w użyciu, należy go zatrzymać, usunąć wodę ze zbiornika i odczekać 15 minut przed ponownym włączeniem.

STERYLIZOWANIE

- Wyjąć naczynie do gotowania wody **(1.3.)**.
- Ułożyć koszyki jeden na drugim i umieścić je na podstawie **(1)**.
- Ułożyć butelki dla niemowląt do góry dnem oraz akcesoria do sterylizowania bezpośrednio na wyjmowana taca **(1.5.)**.
- Umieścić pokrywkę **(1.7.)** na górnym koszyku.

1. Wybrać funkcję sterylizacji i nacisnąć przycisk OK. Rozlega się sygnał dźwiękowy.



2. Miga minutnik. Po zakończeniu sterylizowania włączy się sygnał dźwiękowy.



N.B. : Zalecamy zapoznanie się z rozdziałem „Czyszczenie i konserwacja”, aby dowiedzieć się jak czyścić Nutribaby+ / XL, by urządzenie jak najdłużej pozostało sprawne.

CZYSZCZENIE I KONSERWACJA

Sygnaly dźwiękowe

- Jeżeli w urządzeniu zabraknie wody podczas cyklu gotowania włączy się sygnał dźwiękowy, a ikona  zaświeci się na panelu sterowania. Zdjąć koszyki parowaru i dolać wody do zbiornika na wodę **(1.1.)**.
Nacisnąć przycisk OK, aby wyłączyć sygnał dźwiękowy; nacisnąć ponownie przycisk OK, aby uruchomić minutnik.
- Sygnał dźwiękowy na końcu cyklu informuje o zakończeniu gotowania.

CZYSZCZENIE

UWAGA: Przed rozpoczęciem czyszczenia odłączyć Nutribaby+ od prądu i upewnić się, że urządzenie ostygło! Podstawy parowaru i blendera nie wolno myć w zmywarce.

- Wytrzeć grzałkę wewnątrz zbiornika i podstawę blendera wilgotną szmatką lub gąbką. Nie używać detergentów ani środków czyszczących. Pozostawić do wyschnięcia. Nie myć Nutribaby+ pod bieżącą wodą. Nie dopuścić, aby woda dostała się do części z elementami elektrycznymi.
- Nie używać ściernych środków czyszczących, gdyż mogą one uszkodzić urządzenie i jego powierzchnię.
- Koszyki do gotowania **(1.4.)**, wyjmowane tacki **(1.5.)**, naczynie do gotowania wody **(1.3.)**, pokrywki **(1.7.)** i **(3.3.)**, łopatkę i dzbanek blendera **(3.2.)** można myć za pomocą gąbki, ciepłej wody i płynu do mycia naczyń. Dobrze optukać i pozostawić do wyschnięcia. Elementy te można również myć w zmywarce.
- Aby dokładnie wyczyścić ostrze **(3.1.)** należy odkręcić je od spodu dzbanka w kierunku zgodnym z ruchem wskazówek zegara.

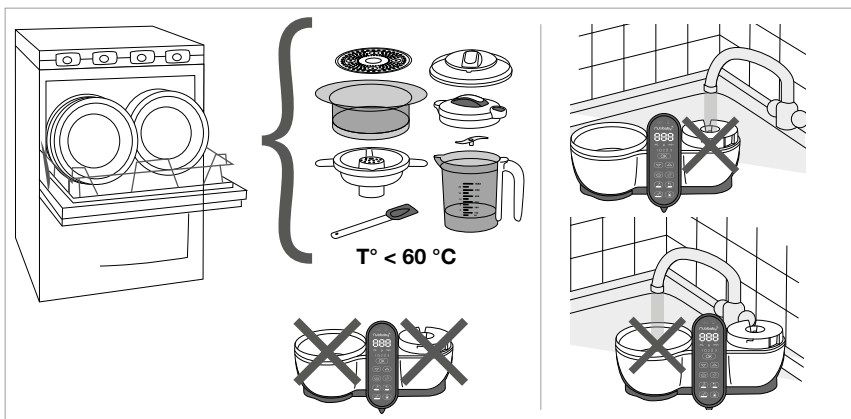



USUWANIE KAMIENIA

Po dłuższym używaniu Nutribaby+ na grzałce mogą zgromadzić się osady mineralne, które mogą ją uszkodzić. Wówczas na panelu sterowania pojawi się ikona **CALC (2.1)**. Należy regularnie usuwać kamień ze zbiornika na wodę (co 50 cykli), wlewając 100 ml gorącej wody i 100 ml octu. Pozostawić roztwór na jedną do dwóch godzin (lub dłużej w razie potrzeby), nie podłączając urządzenia do prądu. Wylać roztwór i wytrzeć wnętrze zbiornika oraz grzałkę wilgotną szmatką. Aby ikona **CALC (2.1)** zniknęła po zakończeniu czynności, nacisnąć przez 5 sekund przycisk OK.

Kamień można również usunąć za pomocą środków do usuwania kamienia, przeznaczonych do produktów spożywczych (na bazie kwasu cytrynowego).

UWAGA: 50 cykli jest wartością przybliżoną. Być może usunięcie kamienia będzie trzeba przeprowadzić wcześniej, jeśli używana woda jest bardzo twarda.

PROBLEMY	MOŻLIWE PRZYCZYNY	ROZWIĄZANIE
Blender nie działa	Złącze nie jest wyciągnięte i podłączone do jednostki miksującej.	Wyciągnij złącze i podłącz je do jednostki miksującej, umieszczając je na górze.
	Ostrza nie obracają się.	Skontaktuj się z obsługą posprzedażną. Może być konieczna wymiana jednostki miksującej.
	Pokrywa dzbanka miksującego nie jest prawidłowo umieszczona.	Sprawdź, czy pokrywa jest prawidłowo umieszczona na dzbanku miksującym. Jeśli pokrywa jest umieszczona prawidłowo, ale miksowanie nadal się nie rozpoczyna, prosimy o kontakt z naszym działem obsługi klienta.
Symbol CALC jest podświetlony	Symbol CALC zapala się automatycznie po 50 cyklach grzania.	Naciśnij przycisk OK i przytrzymaj go przez 5 sekund. Jeśli symbol CALC pozostaje włączony, należy wykonać « RESET ». Aby zresetować urządzenie, naciśnij jednocześnie 2 strzałki i przycisk ON/OFF.
Symbol  jest podświetlony	W urządzeniu do gotowania na parze zabrakło wody.	Naciśnij przycisk OK na 5 sekund i dolej wody. Jeśli symbol  pozostaje zapalony, należy przeprowadzić « RESET ». Aby zresetować urządzenie, naciśnij jednocześnie 2 strzałki i przycisk ON/OFF.
Produkt zatrzymuje się przed zakończeniem cyklu gotowania, sterylizacji lub podgrzewania	Odkładanie się kamienia.	Sprawdź rozdział «PIEŁĘGNACJA I CZYSZCZENIE» w instrukcji obsługi, aby dowiedzieć się, jak odkamienić produkt przy użyciu wody i octu.
Jednostka miksująca nagle się zatrzymała	Zadziałał bezpiecznik lub zabezpieczenie termiczne (dotyczy to większości modeli).	Pozostaw produkt na kilka chwil do ostygnięcia. Dodaj płyn do dzbanka miksującego i ponownie zmiksuj. Jeśli produkt nadal nie działa po tym, prosimy o kontakt z naszym serwisem posprzedażowym.

SIKKERHEDSREGLER

FORHOLDSREGLER VED BRUG: læs omhyggeligt samtlige vedlagte instrukser før du tager Nutribaby+ / XL i brug.

- Rengør apparatet efter brug. For at undgå risiko for elektrisk stød må apparatet eller dets ledning aldrig dypes i vand eller nogen anden væske.
- Brug ikke apparatet til noget andet end / opvarmning / blending/ sterilisering / optøning. Apparatet skal anvendes til dets tilsigtede formål. Forkert anvendelse eller betjening kan medføre personskeade.
- Vær meget forsigtig når du håndterer blenderens klinger, navnlig når du tager klingene ud af skålen og ved vask.
- Apparatet indeholder ingen komponenter der kan benyttes af brugeren til reparation. Lad være med at forsøge selv at reparere apparatet. Alle reparationer skal udføres af vores serviceafdeling.
- Hold øje med apparatet når det bruges i børns nærhed. Sørg for at apparatet er uden for børns rækkevidde.
- Dette apparat er til brug inden døre, brug det ikke uden døre.
- Sørg for at ledningen ikke hænger ud over bordet eller køkkendisken og sørg for at den ikke er i nærheden af varme overflader.
- Brug apparatet på en plan, stabil og tør overflade.
- Stil ikke apparatet på en varm overflade eller i nærheden af en ovn eller et gasbord eller enhver anden form for varmekilde.
- Rør ikke apparatets varme overflader (varmeelementet).
- Flyt ikke apparatet mens det er i brug, tilsluttet el, eller hvis det indeholder varmt vand.
- Pas på: Hvis du bruger kraftigt farvede madvarer, især røde eller orange madvarer, kan der komme pletter på kurvene eller blenderkanden.

ADVARSLER

- **ADVARSEL** : hvis ledningen er beskadiget skal den udskiftes af fabrikanten, dennes eftersalgsservice eller personer med lignende kvalifikationer, for at undgå enhver form for risiko.
- Træk altid stikket ud, hvis apparatet efterlades uden overvågning, samt før det samles, adskilles eller rengøres.
- Apparatet må ikke anvendes af børn. Rengøring og brugervedligeholdelse må ikke udføres af børn. Apparatet og dets ledning skal opbevares utilgængeligt for børn. Apparatet må ikke anvendes af personer (herunder børn) med begrænsede fysiske, sensoriske eller psykiske evner, utilstrækkelig viden eller erfaring, medmindre de er under opsyn eller er blevet behørigt oplært.
- Børn bør overvåges så man sikrer sig, at de ikke leger med apparatet.
- Enhver type forkert brug af apparatet kan medføre personskeade.
- Vær forsigtig, hvis der hældes varm væske i blenderkanden, for en dampboble kan få væsken til pludselig at sprøjte ud af apparatet.
- Overhold den angivne varmetid og pas på at flasken og dens indhold har den rette temperatur før du giver din baby mad.
- Dette apparat er beregnet til almindeligt husholdningsbrug eller lignende som for eksempel:
 - kogeniche eller tekøkken forbeholdt personalet i butikker, kontorer og andre erhvervs-mæssige miljøer,
 - bondegårde,
 - brug af kunder på hoteller, moteller motels og andre typer bolig,
 - udlejede gæsteværelser.
- Brug sutteflasker af plastik eller glas der kan koge eller enhver anden form for varmeresistente beholdere med dette apparat.
- Kontrollér at dit køkkengrej er i orden før du bruger det med Nutribaby+ / XL.
- Apparatet må kun anvendes sammen med den medfølgende base.
- Brug ikke andet tilbehør end det medfølgende.
- Sluk for apparatet, og træk stikket ud, inden du skifter tilbehør eller kommer i nærheden af dele, der er i bevægelse, når apparatet er i brug.
- Blenderenheden må ikke køre i mere end 30 sekunder ad gangen. Vent fem sekunder mellem hver blendercyklus.
- Varmeelementernes overflade kan blive ved med at være varme i et stykke tid efter brugen.
- **Advarsel!** Pas på ikke at spilde på stikket.
- Apparatet skal være under konstant opsyn, når det er i drift.
- Elektrisk og elektronisk udstyr indsamles for sig. Elektriske og elektroniske apparater må ikke smides væk sammen med usorteret husholdningsskrald, men skal indsamles eller afleveres for sig.



Dette symbol gælder i hele den Europæiske Union og angiver, at det pågældende produkt ikke må smides i den almindelige skraldebøtte eller blandes med køkken- eller husholdningsaffald, men skal indsamles eller afleveres for sig.

COMPOSITION

1. Dampenhed

- 1.1. Vandtank
- 1.2. Varmere
- 1.3. Kogevandsbeholder
- 1.4. Dampkurv (x 2 eller x 3)
- 1.5. Aftagelig kogebakke (x 2 eller x 3)
- 1.6. Dampudgang
- 1.7. Dampenhedens låg

2. Betjeningspanel

- 2.1. Advarsel om afkalkning
- 2.2. Advarsel om vandniveau
- 2.3. Visning af tid og mængde
- 2.4. Temperaturvalg: Rumtemperatur/kold (kun for opvarmningsfunktion)

- 2.5. +/- vælgerpile
- 2.6. Blenderfunktion
- 2.7. Steriliseringsfunktion
- 2.8. Optøningsfunktion
- 2.9. Funktion for opvarmning af glas med baby mad
- 2.10. Funktion for opvarmning af sutteflaske
- 2.11. Dampfunktion
- 2.12. Funktion for "OK"-godkendelse
- 2.13. Visning af blenderhastighed

3. Blender

- 3.1. Aftagelige knive
- 3.2. Blenderkande
- 3.3. Blenderlåg
- 3.4. Blenderknap

Samtlige elementer i dette produkt er certificeret som værende frie for BPA og PHTHALATER.

Start af funktionerne DAMPBEHANDLING, OPTØNING, OPVARMNING AF SUTTEFLASKE, OPVARMNING AF BABYMAD I GLAS OG STERILISERING

Inden hver start.

- Tag kogevandsbeholderen (1.3.) af, og hæld vand i tanken (1.1.) indtil det når varmer (1.2.) (400 ml max.).
- Sæt kogevandsbeholderen på igen.
- Sæt bakkene (1.5.) i kurven (1.4.) efter ønske.
- Læg låget (1.7.) ovenpå med dampudgangen bagud.
- Tænd ved brug af TÆND/SLUK-kontakten  øverst på betjeningspanelet.

DAMPBEHANDLING

- Sæt bakkene (1.5.) i kurven (1.4.) efter ønske.
- Skær ingredienserne i små firkanter på ca. 1,5 cm x 1,5 cm, og læg dem i dampkurvene. Læg ikke mere end 400 g madvarer i hver kurv.



1. Vælg dampkogningsfunktionen.





2. Vælg den ønskede tilberedningstid ved brug af pilene.



3. Tryk på OK. Der lyder et BIP, timeren blinker. En alarm oplyser dig om, at måltidet er klar!

- Tiden afhænger af typen og mængden af mad, der skal tilberedes. Se tabellen med tilberedningstider.
- Hvis du ønsker at fortsætte tilberedningen, trykkes på pilene for at tilføje minutter, og tryk derefter på OK for at starte.

Råd og tips

1. Ingredienserne kan adskilles efter type (grøntsager/kød) eller tilberedningstid. For eksempel: Læg kartofler, som kræver relativ lang tilberedningstid i bundkurven, og courgetter i den øverste kurv, da de kun kræver kort tilberedningstid. Aldrig mere udkogte grøntsager!
2. Du kan justere kapaciteten takket være de aftagelige bakker: 1 lille kurv, 2 kurve, eller 1 stor kurv ved at fjerne midterbakken.
3. Næringsværdien og smagen af kogevandet fra ris eller grøntsager kan anvendes til at fortynde mos eller føjes til mælkeblandinger i sutteflasken.
4. Tilberedningstiderne er kun vejledende. Kontroller altid, at maden er gennemkogt, før den spises. Hvis maden ikke er tilstrækkeligt kogt, skal du tilføje kogetid. Måske skal du tilføje mere vand. Det er muligt at reducere  eller øge  tilberedningstiden under opvarmningscyklussen.
5. Lad der være fri plads mellem madstykkerne for god dampkogning.
6. Prøv at bruge organiske ingredienser, og vask dem godt før brug.

7. Madretterne kan piftes op med krydderier (rosmarin, timian el. lign.), som kommes i kogevandsbeholderen **(1.3.)** eller direkte i kurvene sammen med grøntsagerne.
8. Kornprodukter (havre, ris mv.) kan koges i Nutribaby+ / XL. Kom en lille mængde kornprodukter i kogevandsbeholderen **(1.3.)**. Alt efter mængden og typen af korn vil det også være nødvendigt at tilsætte vand i kogevandsbeholderen.
9. Du kan også koge æg! Bare læg æggene i æggehoderne, der er indbygget i bakkerne.
10. Vi anbefaler, at du læser afsnittet "Pleje og rengøring", så du ved, hvordan du skal rengøre din Nutribaby+, så du får glæde af den i så lang tid som muligt.

Nutribaby+ XL med 3 kurve / skåle.

- Ved anvendelse af maskinens 3 kurve / skåle anbefales det at placere alle 3 kurve / skåle samtidigt på maskinen, som anbefalet i farvekodningen (se guiden for dampkogning). Det er vigtigt at følge farvekodningen nøje, som anbefalet. Herved opnås den bedste kogning.
- Ved fuld udnyttelse af maskinens 3 kurve / skåle er tilberedningstiden længst (se guiden for dampkogning).

OPTØNING

- Tag kogevandsbeholderen **(1.3.)** af.
- Sæt kurvene oven på hinanden, og sæt dem på basen **(1)**. Anbring beholderne (uden låg) direkte på en bakke **(1.5.)**.
- For optøning skal du gå frem på samme måde, men du skal vælge optøningsfunktion .

Råd og tips

1. Vi anbefaler 15 min for et glas babymad på 120 ml og 25 min for et glas babymad på 180 ml.
2. Optøningstiderne kan variere, hvis produktet allerede var i brug, eller hvis temperaturen af vandet i tanken er forskellig fra 20 °C.

BRUG AF BLENDER



- Sæt blender **(3)** på den udtrækelige konnektor, der sidder på hovedenheden.
- Kom madvarerne, der forinden er skåret i små stykker og kogt, i blenderkanden.
- Hæld kogevandet (maks. 200 ml) i blenderkanden for at opnå den ønskede konsistens.
- Sæt låget **(3.3.)** på kanden, og bloker låget. Sæt kanden på basedelen, og bloker den.
- Tryk i maks. 5 sekunder på blanderkontakten **(3.4.)** der sidder på låget. Vent i 5 sekunder, før der blendes igen, osv.

FORSIGTIG

- Der må ikke trykkes på knappen i mere end 5 sekunder ad gangen for at undgå overophedning af apparatet.
 - Hvis ovenstående forholdsregler ikke overholdes, kan apparatets drift blive afbrudt af sikkerhedsgrunde.
- Hvis apparatet stopper, skal du:
- lade det afkøle et lille stykke tid,
 - tilsætte vand (mindst 1/3. del af kogevandsbeholderen) for at starte tilberedningen igen.

Bemærk: Sikkerhedsafbrydelsen findes kun på visse modeller. Hvis dit produkt er omfattet, er det angivet på en etiket, der sidder på blenderkanden.

NB.:

- Hvis det blendede indhold er meget varmt og overskrider maksimumsniveauet, er der risiko for forbrænding.
- Start aldrig en blencer cyklus uden væske (kogevand, vand, mælk, fløde el. lign.). Retter med højt stivelsesindhold (fx kartofler) skal bestå af mindst 25 % væske, eller også skal der tilsættes andre grøntsager, når der blendes.
- For at opnå en homogen konsistens bør blenderkanden kun fyldes halvt op. Ved et højere niveau blendes alle madvarerne ikke korrekt.
- Hvis nogle madvarer sidder fast på siderne af kanden, kan de samles i midten af kanden ved hjælp af spatlen og så blendes igen.

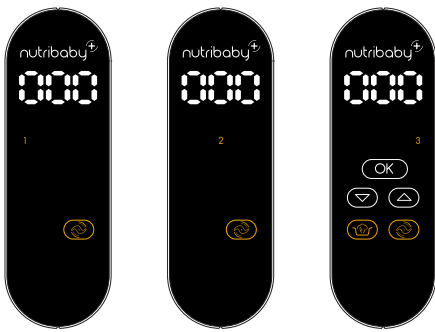

- Der er 3 blenderhastigheder, så du kan opnå lige præcis den konsistens på dine supper og mos, som du ønsker. Tryk på blenderikonet for at aktivere blenderfunktionen, og blenderhastigheden kan øges eller mindskes fra 1 (den mest langsomme) til 3 (den hurtigste).

Råd og tips

1. Blenderfunktionen kan altid vælges, uanset hvilken tilstand der er valgt. Det er f.eks. muligt at bruge dampfunktionen samtidig med blenderfunktionen.
2. Blenderfunktionen annulleres ved at trykke på blenderikonet i 3 sekunder.

OPVARMNING

- Stab kurvene, og sæt dem på basedelen (1). Sæt sutteflasken uden sutten direkte på isoleringspladen (1.5).

A. OPVARMNING AF SUTTEFLASKE

1. Vælg flaskevarmerfunktionen.
2. Vælg væskemængden, der skal opvarmes ved brug af pilene, og tryk op OK. Der lyder et BIP.
3. Vælg madens udgangstemperatur (rumtemperatur eller kold (rumtemperatur eller kold ved brug af pilene) og tryk på OK.
4. Tryk på OK. Der lyder et BIP. Timeren blinker. En alarm oplyser dig om, at måltidet er klar!



B. OPVARMNING AF BABYMAD I GLAS

1. Vælg glasvarmerfunktionen.
2. Vælg mængden af mad, der skal opvarmes ved brug af pilene, og tryk op OK. Der lyder et BIP.
3. Vælg madens udgangstemperatur (rumtemperatur eller kold af pilene) og tryk på OK.
4. Tryk på OK. Der lyder et BIP. Timeren blinker. En alarm oplyser dig om, at glasset er klar!

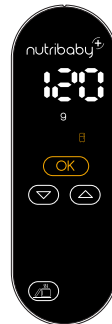

DK

FORSIGTIG:

- For at undgå risiko for forbrændinger, skal du altid kontrollere madens temperatur, før du giver maden til dit barn. Ryst sutteflasken godt for at blande, og hæld derefter nogle dråber mælk på indersiden af håndledet for at kontrollere temperaturen.
- De forud-programmerede cyklusser er beregnet ud fra den gennemsnitlige nødvendige varighed for opvarmning af en sutteflaske eller et lille glas. Størrelsen og tykkelsen af det lille glas til baby kan påvirke madens temperatur. Hvis maden er for varm eller for kold, skal opvarmningstiden reduceres eller øges ved brug af "damp"-funktionen.
- Flaskens materiale og tykkelse, en eventuel aftagelig bund kan påvirke madens temperatur.
- Opvarmning af mere end én flaske ad gangen kan også påvirke opvarmningstiderne. Hvis maden er for varm eller for kold, skal opvarmningstiden reduceres eller øges ved brug af "damp"-funktionen.

Den anbefalede tid til at opvarme en sutteflaske og/eller opvarme indholdet af madbøtter ved anvendelse af Nutribaby+ / XL maskinen gælder ikke i følgende tilfælde.

- Hvor temperaturen på vand/mælk i sutteflasken eller indholdet i madbøtten er:
 - under 4 grader celsius (temperaturen i køleskabet),
 - eller over 20 grader celsius (temperaturen i rummet).
- Hvor temperaturen af vandet i maskinens beholder overstiger 20 grader celsius.
- Hvor Nutribaby+ / XL allerede er i anvendelse. I disse tilfælde anbefales det at indstille brugen af maskinen, fjerne al vandet fra maskinens tank og vente i 15 minutter. Derpå kan maskinen tændes igen, og processen gentages.

STERILISERING

- Tag kogevandsbeholderen **(1.3)** af.
- Stabl kurvene, og sæt dem på basedelen **(1)**.
- Placer sutteflaskerne, så de står oprejst, og evt. tilbehør, som du også vil sterilisere, direkte på aftagelig kogebakke **(1.5)**.
- Sæt låget **(1.7.)** på den øverste kurv.



1. Vælg funktionen sterilisering, og tryk på OK. Der lyder et BIP.

2. Timeren blinker. Der udsendes en alarm, når steriliseringen er færdig.

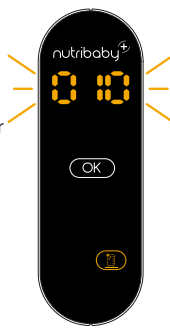

N.B.: Vi anbefaler, at du læser afsnittet "Pleje og rengøring", så du ved, hvordan du skal rengøre din Nutribaby+, så du får glæde af den i så lang tid som muligt.

PLEJE OG RENGØRING

ALARMER

- Hvis tanken løber tør for vand under en kogecyklus, udsendes der en alarm, og ikonet  tænder på betjeningspanelet. Tag dampkurvene af, og tilføj vand i tanken **(1.1.)**.
Tryk på OK for at slukke alarmen, og tryk igen på OK for at starte timeren.
- Der udsendes en alarm ved slutningen af en cyklus for at oplyse dig om, at din tilberedning er færdig.

RENGØRING

FORSIGTIG: Frakobl Nutribaby(+) fra strømtilførslen, og kontroller, at den er afkølet, før du begynder på rengøringen. Basedelen på dampenheden og blenderen tåler ikke vask i opvaskemaskine.

Aftør varmedelen indvendigt i tanken, og basedelen på blenderen med en fugtig klud eller svamp. Brug ikke opvaskemiddel eller rengøringsmidler. Lad det tørre. Vask ikke Nutribaby(+) under rindende vand. Der må ikke komme vand ind i dele med elektriske komponenter.

Der må ikke bruges slibemidler eller skuremidler til rengøring, da de kan skade apparatet og dets overflade.

Kogekurvene **(1.4.)**, de aftagelige bakker **(1.5.)**, kogevandsbeholderen **(1.3.)**, lågene **(1.7.)** og **(3.3.)**, spartien og blenderkande **(3.2.)** kan vaskes ved brug af en svamp, varmt vand og opvaskemiddel. Skyl godt, og lad det tørre. Disse elementer tåler også maskinopvask.

- Kniven **(3.1.)** skal blot være fastlåst under skålen i urets retning for at blive korrekt rengjort.

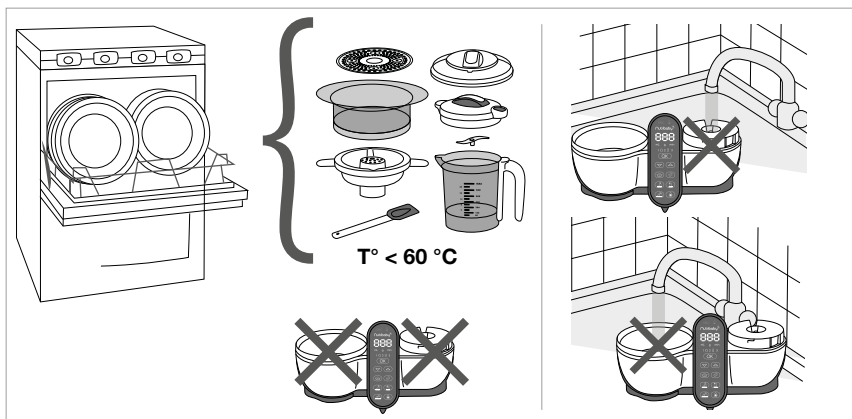



AFKALKNING

Når Nutribaby+ har været brugt i et stykke tid, kan der være afsætninger af mineraler på varmeren, som kan være skadelige for den. Når det er tilfældet, vises ikonet **CALC (2.1.)** på betjeningspanelet.

Du skal afkalke vandtanken jævnligt (for hver 50. cyklus) ved at hælde 100 ml varmt vand og 100 ml eddike i. Lad det virke i en eller to timer (eller mere om nødvendigt), uden at apparatet får tilført strøm. Hæld derefter eddikeblandingen ud, og aftør tanken indvendigt og varmeenheden med en våd klud. Tryk i 5 sekunder på OK for at få ikonet **CALC (2.1.)** væk, efter at handlingen er afsluttet.

Kalken kan også fjernes ved hjælp af afkalkningsprodukter, der er beregnet til apparater, som er i kontakt med fødevarer (på basis af citronsyre).

NB: De 50 cyklusser er kun vejledende. Du bliver måske nødt til at udføre en afkalkning tidligere, hvis vandet, der anvendes, er meget kalkholdigt.

PROBLEMER	MULIGE ÅRSAGER	LØSNING
Blenderkanden virker ikke	Konnektoren er ikke trukket ud og er ikke forbundet med blenderenheden.	Træk konnektoren ud, og forbind blenderenheden ved at sætte den på.
	Knivene drejer ikke rundt.	Kontakt vores serviceafdeling. Det kan blive nødvendigt at udskifte blenderenheden.
	Blenderlåget er ikke sat rigtigt på.	Tjek, om låget er sat rigtigt på blenderkanden. Hvis låget er sat rigtigt på, og blenderfunktionen alligevel ikke virker, bedes du kontakte vores serviceafdeling.
Symbolet CALC er tændt	Symbolet CALC tændes automatisk efter 50 opvarmingscyklusser.	Tryk på OK-knappen i 5 sekunder. Hvis symbolet CALC ortsat lyser, skal du gennemføre et « RESET ». For at resette: Tryk samtidigt på de 2 pile og ON/OFF-knappen.
Symbolet  er tændt	Der mangler vand i kogeenheden.	Tryk på OK-knappen i 5 sekunder, og tilsæt vand. Hvis symbolet  fortsat lyser, skal du udføre et « RESET ». For at resette: Tryk samtidigt på de 2 pile og ON/OFF-knappen.
Produktet stopper, inden kognings-, steriliserings eller opvarmingscyklussen er afsluttet	Tilstedeværelse af kalk.	Se brugsanvisningens afsnit "PLEJE OG RENGØRING" for at afkalke produktet med vand og eddike.
Blenderenheden stopper pludseligt	Sikringen eller den termiske beskyttelse er udløst (gælder for de fleste modeller).	Lad apparatet køle af et lille stykke tid. Tilsæt væske til blenderkanden og blend igen. Hvis produktet stadig ikke virker, bedes du kontakte vores serviceafdeling.

DK

ІНСТРУКЦІЇ ПО ТЕХНІЦІ БЕЗПЕКИ

ІНСТРУКЦІЇ ПО ТЕХНІЦІ БЕЗПЕКИ: Уважно прочитайте всі наведені нижче інструкції перед використанням Nutribaby+ / XL.

- Очищуйте пристрій після використання. Щоб запобігти небезпеці ураження електричним струмом, не занурюйте пристрій або його електричний шнур у воду чи будь-яку іншу рідину.
- Використовуйте пристрій тільки для приготування/нагрівання / змішування /стерилізації або розморожування. Використовуйте пристрій лише за призначенням. Неналежне використання чи поводження з пристроєм може призвести до потенційної травми.
- Будьте обережні при роботі з лезами блендера, особливо при видаленні лез з чаші, а також при очищенні самої чаші.
- Пристрій не містить частин, які можуть використовуватись окремо. Не ремонтуйте пристрій власноруч. Усі види ремонту повинен виконувати відділ післяпродажного обслуговування.
- Не залишайте пристрій без нагляду у присутності дітей під час його роботи. Зберігайте прилад в недоступному для дітей місці.
- Цей пристрій призначений тільки для використання всередині приміщень. Не використовуйте на відкритому повітрі.
- Не допускайте звисання електричного шнура з краю стола або іншої робочої поверхні. Не розміщуйте поблизу гарячих поверхонь.
- Використовуйте пристрій на рівній, стійкій та сухій поверхні.
- Не розміщуйте пристрій на гарячій поверхні або поблизу духовки або будь-якого іншого джерела тепла.
- Не торкайтесь гарячих поверхонь апарату (нагрівачого елемента).
- Не переміщуйте пристрій під час його роботи, після підключення або при наявності в ньому гарячої води.
- Попередження: на кошиках пароварки та чаші блендера можуть з'являтися плями, якщо ви застосовуєте яскраво забарвлені продукти, зокрема ті, які є помаранчевими та червоними.

ПОПЕРЕДЖЕННЯ

- **ПОПЕРЕДЖЕННЯ:** Щоб уникнути небезпеки, не використовуйте електричний кабель, якщо він пошкоджений, його слід замінити у виробника або у відділі післяпродажного обслуговування.
- Завжди відключайте прилад від електромережі, якщо він залишається без нагляду та перед монтажем, розбиранням або чищенням.
- Не дозволяйте користуватися цим пристроєм дітям. Діти не повинні виконувати очищення й технічне обслуговування пристрою. Тримайте пристрій і його шнур поза доступом дітей. Цей пристрій не повинен використовуватися особами (включно з дітьми) зі зниженими фізичними, сенсорними або розумовими здібностями, або особами, які не мають потрібного досвіду та знань, якщо тільки їм не надається відповідний нагляд чи інструктаж.
- Діти не повинні грати з пристроєм.
- Будь-яке неправильне використання пристрою може призвести до потенційної травми.
- Будьте обережні, якщо в блендер наливають гарячу рідину, оскільки є ризик опарування паром.
- Притримуйтеся часу нагрівання та переконайтеся, що дитяча пляшка та її вміст відповідають безпечній температурі, перш ніж годувати дитину.
- Цей пристрій призначений для використання в домашніх умовах, а також інших подібних цілях, таких як:
 - кухонні зони, призначені для персоналу в магазинах, офісах та інших професійних приміщеннях,
 - фермерські господарства,
 - використання готелями, клієнтами мотелів та інших житлових приміщень.
 - заклади типу "ліжко і сніданок."
- Використовуйте пластикові або скляні дитячі пляшечки придатні для кип'ятіння або інший термостійкий посуд.
- Завжди перевіряйте посуд, перш ніж використовувати його з Nutribaby + / XL.
- Пристрій можна використовувати лише з основою, що входить до комплекту постачання.
- Не використовуйте інше приладдя, ніж те, що входить до комплекту постачання.
- Вимкніть пристрій і витягніть шнур із розетки, перш ніж замінювати приладдя чи наближатися до деталей, що рухаються під час використання.
- Не вмикайте змішувальний блок більш ніж на 30 секунд без перерви. Зачекайте п'ять секунд між циклами змішування.
- Поверхня нагрівального елемента після використання залишається гарячою.
- **Обережно!** Не проливайте рідину на роз'єм.
- Ніколи не залишайте працюючий пристрій без нагляду.
- Електричне та електронне обладнання можна переробляти. Не викидайте електричні або електронні пристрої разом з побутовими відходами. Переконайтеся, що вони перероблені.



На території Європейського Союзу цей символ означає, що товар не слід викидати разом з побутовими відходами, а потрібно переробляти.

КОМПЛЕКТАЦІЯ

1. Паровий блок

- 1.1. Резервуар для води з нагріваючим елементом
- 1.2. Ізоляційна пластина
- 1.3. Ємкість для збирання соку
- 1.4. Парові кошики (x 2 або x 3)
- 1.5. 3'ємні піддони для приготування (x 2 або x 3)
- 1.6. Отвір для виходу пари
- 1.7. Кришка пароварки

2.5. Кнопки вибору +/-

- 2.6. Функція подрібнення
- 2.7. Функція стерилізації
- 2.8. Функція розморожування
- 2.9. Функція підігріву баночок для дитячого харчування
- 2.10. Функція підігріву дитячих пляшечок
- 2.11. Функція готування на пару
- 2.12. Функція підтвердження «OK»
- 2.13. Регулювання швидкості

2. Панель керування

- 2.1. Сигнал про видалення накипу
- 2.2. Сигнал низького рівня води
- 2.3. Індикатор часу та рівня води
- 2.4. Регулювання температури: кімнатна температура/ низька (для функції розігрівання)

3. Блендер

- 3.1. 3'ємне лезо
- 3.2. Чаша для подрібнення
- 3.3. Кришка блендера
- 3.4. Перемикач блендера

Nutribaby+ / XL має сертифікат, який засвідчує що деталі приладу не містять BPA (Бисфенол А)

ЗАПУСК ФУНКЦІЇ ГОТУВАННЯ НА ПАРУ, РОЗМОРОЖУВАННЯ, ПІДІГРІВУ

Перед початком будь-якої функції.

- Зніміть ємкість для збирання соку (1.3.) і наповніть резервуар для води (1.1.) до мірної позначки ізоляційної пластини (1.2.) (максимум 400 мл).
- Встановіть ємкість для збирання соку назад.
- Встановіть піддони (1.5.) в парові кошики (1.4.) в залежності від необхідної потужності.
- Накрийте кришкою (1.7.) отвором для виходу пари назад (1.6.).
- Для запуску натисніть кнопку  START / STOP, яка розташована на панелі управління.

ПРИГОТУВАННЯ НА ПАРУ

- Встановіть піддони (1.5.) в парові кошики (1.4.).
- Розріжте інгредієнти на невеликі кубики розміром приблизно 1,5 см x 1,5 см і помістіть їх у парові кошики. В кожний кошик можна покласти не більше 400 г.

1. Виберіть функцію готування на пару.



2. Виберіть час приготування за допомогою стрілок.





3. Натисніть ОК. Прозвучить сигнал, таймер почне блимати. Про готовність сповістить звуковий сигнал.



- Час приготування буде залежати від типу та кількості їжі, яку ви бажаєте приготувати. Зверніться до таблиці з часом приготування.
- Якщо Ви бажаєте продовжити приготування, натисніть стрілки, щоб додати хвилини, а потім натисніть ОК, щоб продовжити приготування.

Підказки та поради

1. Інгредієнти можуть бути розділені за типом (овочі / м'ясо), або за часом приготування. Наприклад: помістіть картоплю, яка вимагає відносно довгого часу приготування в нижній кошику, а кабачки у верхній кошик, тоді вони готуватимуться рівномірно.
2. Завдяки знімним лоткам можна регулювати ємність: можна використовувати 1 невеликий кошик, 2 кошики або 1 велику корзину, виймаючи середній лоток.
3. Сік який потрапив в ємність для збирання соку можна використати додавши його до блендера для подрібнення. Цим самим Ви збагачуєте дитяче пюре вітамінами та мікроелементами.
4. Час приготування вказаний орієнтовний. Завжди перевіряйте, щоб їжа ретельно приготувалась. Якщо ваша їжа не приготовлена достатньо, скиньте час. Вам може знадобитись більше води. Під час приготування можна зменшити або збільшити час приготування  .

5. Залиште проміжки між шматочками їжі, щоб забезпечити краще приготування на пару.
6. Намагайтесь використовувати свіжі екологічно чисті продукти, добре промивайте їх перед використанням.
7. Можна додавати трави, такі як розмарин, чебрець і т.д. Помістіть їх у ємкість для збору соку (1.3.) або прямо в кошики з овочами.
8. Крупи (вівсянку, рис тощо) можна готувати в Nutribaby+ / XL помістивши їх невелику кількість у резервуар для збору соку додавши води залежно від потрібної пропорції (1.3.).
9. Можна також готувати яйця! Просто помістіть яйця в круглі отвори, вбудовані в лотки.
10. Ми рекомендуємо ознайомитися з розділом «Догляд та очищення», щоб дізнатися, як правильно очистити Nutribaby+ / XL та оптимізувати його термін служби.

Nutribaby+ XL. Використовуючи 3 кошика.

- При використанні 3-х кошиків ми рекомендуємо дотримуватись послідовності кольорових міток (див. параметри використання).
- Важливо дотримуватись кольорового порядку для кращого приготування.
- Час приготування для 3 кошиків - це найбільший час приготування, тобто час приготування для нижньої корзини (див. Посібник із приготування).

РОЗМОРОЖУВАННЯ

- Зніміть ємкість для збору соку (1.3.).
- Складіть кошики і розташуйте їх на паровому блоці (1). Помістіть судок с їжею (без кришки) прямо на з'єднаних піддони для приготування (1.5.).
- Для розморожування дійте так само, як і для приготування на пару, але виберіть режим розморожування. ☺.

Підказки та поради

1. 1. Ми рекомендуємо 15-ти хвилинний режим готування для 120 мл ємкості з дитячим харчуванням і 25-ти хвилинний режим для ємкості на 180 мл.
2. Час розморожування може змінюватись, якщо продукт тільки що був використаний, або температура води в резервуарі відрізняється від 20 ° C!

ПОДРІБНЕННЯ



- Переконайтесь, що блок для подрібнення (3.) правильно підключений за допомогою висувного роз'єму на головному блоці.
- Помістіть невеликі шматочки до чаші блендера за допомогою ложки-шателя.
- Залежно від бажаної консистенції додайте кількість води (200 мл. максимум).
- Закрийте і зафіксуйте кришку (3.3) на чаші блендера. Розташуйте чашу на основу і зафіксуйте її.
- Натисніть на кнопку ввімкнення (3.4.) на кришці блендера максимум на 5 сек. Почекайте 5 секунд перед тим, як продовжити.

УВАГА!

- Не утримуйте кнопку більше п'ять секунд, щоб запобігти перегріванню пристрою.
- Недотримання вище вказаних інструкцій може призвести до припинення роботи пристрою. Якщо пристрій зупинився, будь-ласка:
 - дайте змогу продуктам охолонути;
 - додайте (принаймні 1/3 частину резервуара для води) для відновлення процесу готування на пару.

Примітка: система запобіжного відключення застосовується лише для певних моделей. Щоб дізнатися, чи підтримує ваш пристрій таку функцію, перевірте, чи є відповідна наклейка на чаші блендера.

Зверніть увагу!

- Якщо вміст чаші блендера дуже гарячий і перевищує максимальний рівень, існує небезпека опарювання.
- Ніколи не запускайте цикл подрібнення без додавання рідини (соку, води, молока, вершків тощо). До крохмалистих продуктів, таких як картопля, потрібно додати щонайменше 25% рідини або додати до суміші інший овоч.
- Наповніть чашу блендера на половину для рівномірного подрібнення. Вище цього рівня їжа буде подрібнюватись не рівномірно.
- Якщо їжа прилипає до сторін чаші, перед подрібненням перемістіть її в центр, використовуючи ложку-шпатель.



- Для досягнення потрібної консистенції доступні 3 швидкості подрібнення. Натисніть на кнопку  для активації функції подрібнення, вибравши швидкість (від 1 (повільна) до 3 (швидка)).



Підказки та поради

1. Функцію подрібнення можна ввімкнути в будь-який час, незалежно від вибраного режиму. Можна використовувати блендер та пароварку одночасно.
2. Для того щоб вимкнути функцію подрібнення натисніть на кнопку.

РОЗІГРІВАННЯ



- Складіть кошики і покладіть їх на основу (1). Помістіть судок с їжею(без кришки) прямо на піддони для приготування (1.5).

A. ПІДГРІВ ДИТЯЧИХ ПЛЯШЕЧОК

1. Виберіть функцію нагрівання пляшечок.
2. За допомогою стрілок виберіть потрібний об'єм і натисніть ОК. Прозвучить сигнал.
3. За допомогою стрілок виберіть поточну температуру продуктів. Кімнатна температура  або з холодильника . Натисніть ОК.
4. Натисніть ОК. Прозвучить звуковий сигнал про закінчення нагріву.



B. ПІДГРІВ БАНОЧОК З ДИТЯЧИМ ХАРЧУВАННЯМ

1. Виберіть функцію підігріву баночок з дитячим харчуванням.
2. За допомогою стрілок виберіть об'єм їжі який прагнете підігріти.
3. За допомогою стрілок виберіть поточну температуру продуктів. Кімнатна температура  або з холодильника . Натисніть ОК.
4. Натисніть ОК. Прозвучить звуковий сигнал. Таймер блиматиме.

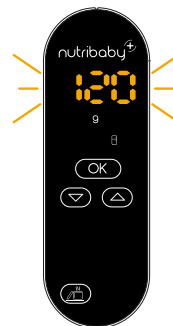

УВАГА:

- Щоб запобігти ризику опіків, завжди перевіряйте температуру їжі перед годуванням дитини. Струсіть дитячу пляшку та налейте краплю молока на внутрішню сторону зап'ястя, щоб перевірити температуру.
- Попередньо запрограмовані цикли базуються на середньому часі нагрівання дитячої пляшки або баночки для дитячого харчування. Розмір і товщина баночки для дитячого харчування може впливати на температуру їжі. Якщо їжа занадто гаряча або занадто холодна, зменшіть або збільшіть час нагрівання за допомогою функції «готування на пару».
- Розмір, матеріал і товщина баночки або пляшки для дитячого харчування, можуть впливати на температуру їжі.
- Нагрівання більше однієї пляшки одночасно може також вплинути на час нагрівання. Якщо їжа занадто гаряча або занадто холодна, зменшіть або збільшіть час нагрівання за допомогою функції «готування на пару».

Запропонований час для підігрівання дитячих пляшечок і баночок з дитячим харчуванням в Nutribaby⁺ / XL не застосовується при таких умовах:

- Температура води/молока або баночки з дитячим харчуванням:
 - нижче 4 °C - температура холодильника,
 - вище 20 °C - кімнатна температура.
- Температура води в резервуарі вище 20 °C.
- Nutribaby⁺ / XL уже використовується: якщо пристрій вже використовується, зупиніть його, вилийте воду з резервуара та почекайте 15 хвилин, перш ніж знову увімкнути його.

СТЕРИЛІЗАЦІЯ

- Зніміть ємкість для збирання соку (1.3).
- Складіть кошики і покладіть їх на основу (1).
- Покладіть дитячі пляшечки догори дном і будь-які аксесуари, які ви хочете стерилізувати, безпосередньо на з'ємний піддон (1.5).
- Покладіть кришку (1.7.) на верхній кошик.

1. Виберіть функцію стерилізації та натисніть ОК. Прозвучить звуковий сигнал.



2. Таймер почне блимати. Прозвучить звуковий сигнал, який сповістить про закінчення стерилізації.

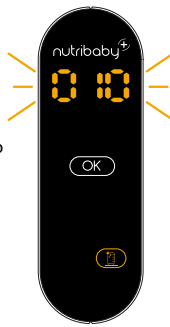

Зверніть увагу: Ми рекомендуємо вам прочитати розділ «Догляд та заходи безпеки», щоб дізнатися, як очистити свій Nutribaby + / XL та оптимізувати його термін служби.

ДОГЛЯД ТА ОЧИЩЕННЯ

ЗВУКОВИЙ СИГНАЛ

- Якщо в ході роботи зазвучить звуковий сигнал та загориться піктограма на панелі керування  - це означає, що в процесі готування закінчилась вода. Зніміть парові кошики та долийте води в резервуар (1.1).
- Натисніть ОК, щоб вимкнути звуковий сигнал, та ще раз натисніть ОК для того, щоб перезапустити таймер.
- Звуковий сигнал в кінці циклу означатиме завершення готування.

ОЧИЩЕННЯ

УВАГА: Перед очищенням відключіть Nutribaby⁺ / XL і переконайтесь, що він охолонув! Основу пароварки та блендера не можна мити в посудомийній машині.

- Нагрівачий елемент, що знаходиться в резервуарі для води та основу блендера, протирайте вологою ганчіркою або губкою. Не використовуйте абразивні матеріали та миючі засоби. Після очищення дайте приладу повністю висохнути.
- Не мийте Nutribaby⁺ / XL під проточною водою. Не допускайте потрапляння води в деталі, що містять електричні компоненти.
- Не використовуйте абразивні засоби, що можуть зіпсувати пристрій та пошкодити поверхню. Парові кошики (1.4.), піддони (1.5.), ємкість для збору соку (1.3.), кришки (1.7.) і (3.3.), ложку-шпатель та чашу блендера (3.2.) можна мити губкою в гарячій воді з додаванням миючих засобів. Потім промийте ці частини під холодною проточною водою та дайте їм висохнути. Ці елементи також можна мити в посудомийній машині.
- Для правильної чистки лез (3.1.), треба їх зняти, розблокувавши їх знизу чаші, повернувши по часовій стрілці.

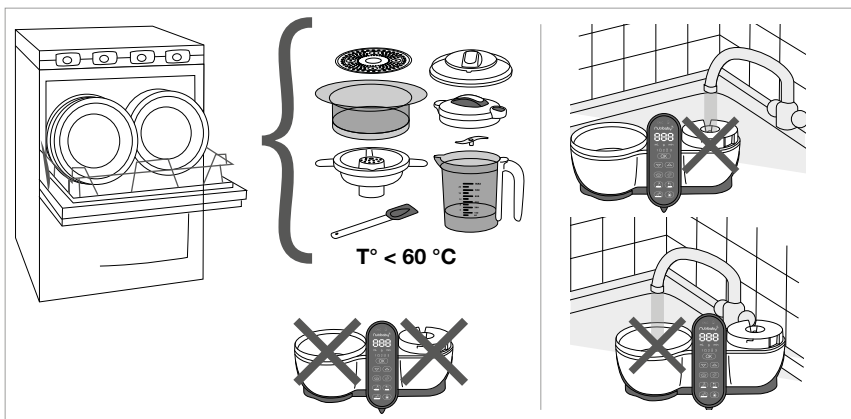

ВИДАЛЕННЯ НАКИПУ

Коли Nutribaby+ / XL використовується протягом певного періоду часу, на ізоляційній пластині можуть утворитися мінеральні відкладення та пошкодити її. В такому випадку, на панелі управління буде відображатися значок CALC (2.1.).

Необхідно регулярно очищати резервуар для води (кожні 50 циклів), наливаючи 100 мл гарячої води і 100 мл білого оцту. Дайте їй постояти протягом однієї або двох годин (або більше, якщо необхідно), не вмикаючи пристрій. Злийте суміш і протріть всередині бака і нагрівального пристрою вологою ганчіркою. Після завершення операції натисніть і утримуйте кнопку ОК протягом 5 секунд, щоб зникнула піктограма CALC (2.1.).

Вапняний наліт також можна видалити за допомогою засобів для видалення вапняного нальоту, призначених для харчових продуктів (на основі лимонної кислоти).

Примітка: 50 циклів - це середня оцінка. Видалення накипу може знадобитися проводити частіше, якщо у використаній воді міститься високий вміст мінералів («жорстка вода»).

ПРОБЛЕМИ	МОЖЛИВІ ПРИЧИНИ	РІШЕННЯ
Блок блендера не працює	З'єднувач основного блоку не витягнувся до кінця і не з'єднався з блоком блендера.	Витягніть роз'єм і підключіть його до блоку блендера, розташавши його зверху.
	Леза не обертаються.	Зверніться до служби післяпродажного обслуговування. Можливо, нам доведеться обміняти ваш блок блендера.
	Кришка блендера розташована не правильно.	Перевірте, чи правильно встановлена кришка на чаші блендера. Якщо кришка встановлена правильно, але суміш ще не переміщується, зверніться до нашого відділу обслуговування клієнтів.
Загорівся символ видалення накипу CALC	Символ CALC починає горіти після 50 циклів автоматично.	Натисніть кнопку ОК протягом 5 секунд. Якщо символ CALC залишився горіти, потрібно перезавантажити пристрій. Для перезавантаження натисніть одночасно 2 стрілки та кнопку ON/OFF.
Загорівся символ низького рівня води	Закінчилася вода в паровому блоці.	Натисніть кнопку ОК протягом 5 секунд. Якщо символ залишився горіти, потрібно перезавантажити пристрій. Для перезавантаження натисніть одночасно 2 стрілки та кнопку ON/OFF.
Пристрій зупинився до завершення циклу приготування, стерилізації або нагрівання	Накопичення вапняного нальоту.	Див. Розділ «ДОГЛЯД ТА ОЧИЩЕННЯ» в інструкції з експлуатації, щоб дізнатися, як очистити пристрій за допомогою води та оцту.
Блок блендера раптово зупинився	Спрацював запобіжник через перегрів.	Нехай пристрій охолоне. Додайте рідину до чаші для змішування і знову спробуйте подрібнити. Якщо після цього пристрій не працює, зверніться до нашого сервісного центру.

تعليمات السلامة

يجب قراءة جميع التعليمات التالية بعناية قبل استخدام نوتري بيبي بلس.

- لا تجعل السلك الكهربائي يتدلى من على حافة الطاولة أو المنضدة. وتجنب وضعه بالقرب من الأسطح الساخنة.
- استخدم الجهاز على سطح مستوي ومستقر وجاف.
- تجنب وضع الجهاز على سطح ساخن أو بالقرب من الفرن أو الموقد الغازي أو أي مصدر حراري آخر.
- تجنب لمس الأسطح الساخنة للجهاز (غرفة التدفئة).
- تجنب تحريك الجهاز أثناء الاستخدام عند توصيله بالتيار الكهربائي أو إذا كان يحتوي على الماء الساخن.
- انتبه: يمكن أن تظهر بقع على السلك أو وعاء المزج عندما تضع فيها مواد غذائية ملونة، وخاصة تلك البرتقالية والحمراء.
- نظف الجهاز بعد استخدامه، لتفادي الصعق الكهربائي، لا تغمر الجهاز أو السلك الكهربائي في الماء أو أي سائل آخر.
- يقتصر استخدام الجهاز على أغراض الطهي أو التسخين أو الخلط أو التعقيم أو الذوبان.
- استخدم الجهاز للفرز المصمم له لا غير، قد يتسبب الاستعمال السيء أو التشغيل الخاطئ للجهاز في الإصابة بجروح.
- اتخذ الحيلة والحذر عند التعامل مع شفرات الخلاط وخاصة عند إزالة الشفرات من الوعاء وعند إفراغ الوعاء أو غسله.
- يرجى عدم تفكيك الجهاز، إذ لا يحتوي الجهاز على أجزاء مفيدة للمستخدم لإصلاحها. لا تصلح الجهاز بنفسك، يجب أن ينفذ أي تصليح لدى مصلحة ما بعد البيع.
- يرجى اتخاذ الحيلة عند استخدام الجهاز بالقرب من الأطفال. إذ يجب أن يحفظ الجهاز بعيدًا عن متناول الأطفال.
- يخص هذا الجهاز للاستخدام الداخلي فقط. فلا يستخدم في الأماكن المفتوحة.

التحذيرات

- **تحذير:** لتجنب الخطر، يجب استبدال الكابلات الكهربائية حال تلفها، من قبل الشركة المصنعة، قسم خدمة ما بعد البيع، أو كهربائي متخصص.
- فصل الجهاز دائمًا من التيار الكهربائي وذلك إذا ما تركت من دون مراقبة وقبل تجميده أو تفكيكه أو تنظيفه.
- لا تترك الأطفال يستعملون هذا الجهاز. لا تترك الأطفال ينظفون هذا الجهاز أو ينفذون أعمال الصيانة الخاصة به. احتفظ بالجهاز والسلك الكهربائي بعيدا عن متناول الأطفال. يجب ألا يستخدم هذا الجهاز أي شخص (بما في ذلك الأطفال) لا يتمتع بقدراته الجسدية أو الحسية أو العقلية الكاملة أو يفقد إلى المعارف اللازمة، إلا إذا كان ذلك بإشراف شخص مؤهل أو بعد تلقي التعليمات.
- تجنب لعب الأطفال بهذا الجهاز.
- قد يتسبب أي استخدام سيء للجهاز في الإصابة بجروح.
- كن حذرًا في حالة صب السائل الساخن في الخلاط فقد يخرج منه بسبب التبخير المفاجئ.
- بخصوص أوقات التسخين، ينبغي التأكد من أن زجاجة الطفل ومحتوياتها في درجة حرارة مناسبة قبل إرضاع طفلك.
- صُمم هذا الجهاز لاستخدامه للأغراض المنزلية وما شابهها مثل:
 - مناطق المطبخ المخصصة للأفراد في المتاجر والمكاتب وغيرها من الأماكن المهنية؛
 - المزارع؛
 - يُستخدم في الفنادق ويستخدمه نزلاء الفندق وفي غيرها من أماكن الإقامة؛
 - أماكن الإفطار والسراير.

يمكن إعادة تدوير المعدات الكهربائية والإلكترونية. لذا لا تلقي الأجهزة الكهربائية أو الإلكترونية مع النفايات المنزلية الخاصة بك. وينبغي التأكد من إعادة تدويرها.

يشير هذا الرمز في جميع أنحاء الاتحاد الأوروبي، إلى أنه يجب عدم التخلص من المنتج مع النفايات المنزلية، ولكن يجب إعادة تدويره.



المكونات

1. وحدة التبخير
 - 1.1. خزان مياه
 - 2.1. حدة تسخين
 - 3.1. وعاء مياه الطهي
 - 4.1. سلة التبخير (2* أو 3*)
 - 5.1. صينية لأغراض الطبخ قابلة للإزالة (2* أو 3*)
 - 6.1. منفذ بخار
 - 7.1. غطاء القدر البخاري
 2. لوحة التحكم
 - 1.1. تنبيه إزالة الترسبات
 - 2.2. تنبيه مستوى المياه
 - 3.2. عرض الوقت والكمية
 - 4.2. اختيار درجة الحرارة: درجة حرارة الغرفة/ البرودة (لخاصية التدفئة فقط)
 - 5.2. +/- أسهم الاختيار
 3. وحدة الخلط
 - 1.3. شفرة قابلة للإزالة
 - 2.3. وعاء لأغراض الخلط
 - 3.3. غطاء الخلط
 - 4.3. زر الخلط
 - 6.2. خاصية المزج
 - 7.2. خاصية التعقيم
 - 8.2. خاصية إذابة الثلج
 - 9.2. خاصية تدفئة إناء أغذية الأطفال
 - 10.2. خاصية تدفئة زجاجة الطفل
 - 11.2. خاصية التبخير
 - 12.2. التحقق من خاصية زر «موافق»
 - 13.2. عرض سرعة المزج
- أجزاء هذا المنتج معتمدة وخالية من الفثالات وبيسفينول أ.

البدء في

وظائف التسخين بالبخار والتذويب وتسخين زجاجة الطفل وتسخين جرة طعام الطفل والتعقيم

قبل البدء في تشغيل أي وظيفة:

- أزل وعاء ماء الطهي (1 - 3) واملأ خزان المياه (1 - 1) حتى مستوى لوح العزل (1 - 2) (400 مل كحد أقصى).
- استبدل وعاء ماء الطهي.
- ضع الصواني (1 - 5) على السلال (1 - 4) حسب السعة المطلوبة.
- ضع الغطاء (1 - 7) بحيث يكون منفذ البخار (1 - 6) في الخلف.
- شغل الجهاز باستخدام زر تشغيل / إيقاف الموجود في الجزء العلوي من واجهة التحكم (⏻).

الطهي بالتبخير

- ضع الصواني (1 - 5) في سلة البخار (1 - 4) حسب الرغبة.
- قطع المكونات إلى مكعبات صغيرة بمقاس 1.5 سم * 1.5 سم ثم ضعها في سلة البخار. لا تضع أكثر من 400 جرام في كل سلة بخار.



3. اضغط «موافق» يتم إصدار صوت صفير وومضات التنبيه. سيصدر المنبه صوتاً لإخبارك بأن وجبتك جاهزة.



2. حدد وقت الطهي المطلوب باستخدام الأسهم.



1. اختر وظيفة الطهي بالبخار.

- يعتمد الوقت على نوع وكمية الطعام الذي ترغب في طهيه. يُفضل الرجوع إلى جدول وقت الطهي.
- إذا كنت ترغب في الاستمرار في الطهي، اضغط على الأسهم لإضافة دقائق أخرى ثم اضغط «موافق» للبدء.

تلميحات وخطوات

1. يمكن فصل المكونات حسب النوع (الخضار / اللحم) أو وقت الطهي. على سبيل المثال: ضع البطاطس التي تتطلب وقت طهي طويل نسبياً في السلة السفلية، والجزر والذي يتطلب وقت أقل نسبياً أثناء طهوه. لا أكثر من ذلك.
2. بفضل الصواني القابلة للإزالة، يُمكنك تعديل السعة: سلة صغيرة واحده أو اثنتين أو سلة واحدة كبيرة عن طريق إزالة الصينية متوسطة الحجم.
3. بفضل قيمتها الغذائية وطعمها، يُمكن استخدام ماء طهو الأرز أو الخضروات في إعداد البوريس للأطفال أو في اللبن في زجاجات الأطفال.
4. أوقات الطهي هي للإرشاد فقط. تأكد دائماً من طهي الطعام جيداً قبل تناوله. في حالة لم يتم طهو الطعام بالطريقة المثالية، أعد ضبط الوقت. قد تحتاج لإضافة المزيد من المياه. Il est possible de réduire ou d'augmenter la durée de cuisson pendant le processus de cuisson.

5. اترك فجوات بين قطع الطعام للسماح للبخار بالعبور من خلالها وطهوها بالشكل الأمثل.
6. حاول استخدام المكونات العضوية واغسلها جيدًا قبل الاستخدام.
7. يمكنك إضافة مذاق لوجباتك عن طريق إضافة الأعشاب مثل إكليل الجبل (روزماري) والزعرتر وما إلى ذلك. ضعهم في وعاء ماء الطهي (1 - 3) أو ضعهم مباشرة في السلال مع الخضروات.
8. يمكن طهي الحبوب مثل: الشوفان والأرز وما إلى ذلك في نيوتري بيبي بلس / إكس إل. ضع كمية صغيرة في وعاء ماء الطهي (1 - 3). قد تحتاج إلى إضافة الماء إلى وعاء ماء الطهي وذلك بناءً على كمية ونوعية الحبوب.
9. يمكنك أيضًا طهي البيض! ضع البيض في أماكن البيض المصممة في الصواني.
10. نوصي بقراءة بند «رعاية وتنظيف» لمعرفة كيفية تنظيف جهاز نيوتري بيبي بلس / إكس إل الخاص بك وزيادة العمر الافتراضي الخاص به

نيوتري بيبي بلس / إكس إل تستخدم 3 سلال.

- عند استخدام 3 سلال، نوصي بإضافة السلال الثلاثة في نفس الوقت، بعد ترميز الألوان (انظر دليل الطهي بالبخار). من المهم اتباع ترتيب مُرمز اللون والذي يضمن طهي طعامك بأفضل طريقة.
- تكون مدة الطهي باستخدام السلال الثلاث هي الأطول، أي مدة الطهي عند استخدام السلة السفلية (انظر دليل البدء الخاص بالطهي).

التذويب

- أزل وعاء ماء الطهي (1 - 3).

- كدس السلال وضعهم على القاعدة (1). ضع الأوعية (دون غطاء) مباشرة على الصينية (1 - 5).

- للتذويب، تابع نفس طريقة الطهي، لكن اختر وضع تذويب الجليد (❄️).

نصائح وتلميحات

1. نوصي بالبقاء لمدة 15 دقيقة لكل جرة طعام أطفال 120 مل و 25 دقيقة لكل جرة 180 مل.
2. قد تختلف أوقات التذويب إذا تم استخدام المنتج للتو أو اختلفت درجة حرارة الماء في خزان درجة حرارته 20 درجة مئوية.

الخلط

- تأكد من أن وحدة الخلط (3) مُركبة بشكل صحيح بالوحدة الرئيسية باستخدام الموصل القابل للسحب.
- ضع قطع صغيرة من الطعام المطبوخ في إبريق الخلط.
- أضف بعض أو كل كمية ماء الطهي (200 مل حد أقصى) إلى إبريق الخلط حسب التماسك المطلوب.
- ضع وأغلق الغطاء (3 - 3) على الإبريق، ثم ضع واقلل الإبريق بالقاعدة.
- اضغط على مفتاح الخلط (4 - 3) على الغطاء لمدة 5 ثوان كحد أقصى، ثم انتظر مدة 5 ثواني أخرى قبل تكرار العملية.



تذويب

- لا تضغط باستمرار على الزر لمدة أكثر من 5 ثانية في كل مرة، لمنع ارتفاع درجة الحرارة الجهاز.
- قد يؤدي عدم اتباع تعليمات الخلط المذكورة أعلاه إلى توقف المنتج عن العمل كعامل أمان. إذا توقف الجهاز، يرجى القيام بما يلي:
 - ترك المنتج يبرد لعدة لحظات،
 - إضافة الماء (ثلث وعاء ماء الطهي على الأقل) لإعادة تشغيل عملية الطهي بالتبخير.
- ملاحظة: يعمل نظام التوقف للأمان على طرازات معينة فقط. لمعرفة ما إذا كان النظام يعمل في المنتج الخاص بك، تحقق من وجود لاصق على إبريق الخلط.

ملاحظة:

- إذا كانت المحتويات الموجودة في إبريق الخلط درجة حرارتها عالية وتتجاوز الحد الأقصى للمستوى، فستواجه خطر الحرق بسبب الغليان.
- لا تبدأ دورة خلط بدون سائل (صغير طهي) أو ماء أو حليب أو كريمة وما إلى ذلك). يجب أن تحتوي الأطعمة الشوية مثل البطاطس ما لا يقل عن نسبة 25% سائل أو إضافة خضروات أخرى لهذا المزيج.
- املاً وعاء الخلط حتى المنتصف من أجل الخلط السلس. أقل من هذا المستوى، لن يتم خلط الطعام بشكل صحيح.
- إذا علق الطعام بجوانبي الإبريق، حركه إلى وسط إبريق الخلط مستخدمًا الملحقة قبل الخلط مرة أخرى.

- متوفر 3 سرعات خلط لضبط تماسك الحساء أو البوريس بشكل مثالي. اضغط على رمز خلط لتنشيط وضع الخلط، وزد أو قلل سرعة الخلط من 1 (السرعة الأبطأ) إلى 3 (السرعة الأسرع).

متلميحات ونصائح

1. يمكن بشكل دائم اختيار وظيفة الخلط بغض النظر عن الوضع المختار على سبيل المثال، من الممكن استخدام وظيفة التبخير في نفس وقت وظيفة الخلط.
2. لإلغاء وظيفة الخلط، اضغط على رمز الخلط لمدة 3 ثوان.

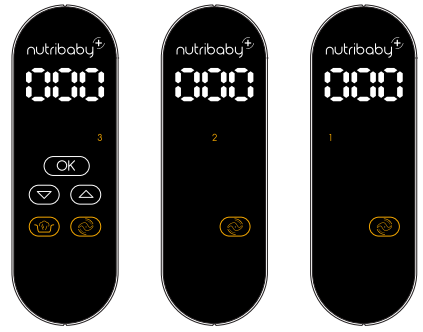

إعادة التسخين

- كدس السلال وضعتها على القاعدة (1). ضع زجاجة الطفل دون حلقة مباشرة على الصينية (1 - 5).

A. تسخين زجاجة الطفل

1. اختر وظيفة تسخين الزجاجة.
2. حدد كمية السائل لتسخينه باستخدام السهم ثم اضغط على موافق. أصوات صفير.
3. اختر درجة حرارة الطعام الحالية (درجة حرارة الغرفة ☺ أو بارد ☹) باستخدام الأسهم واضغط موافق.
4. اضغط موافق. أصوات صفير. المؤقت يومض. سيصدر صوت تنبيه لإخبارك بأن الزجاجة جاهزة!

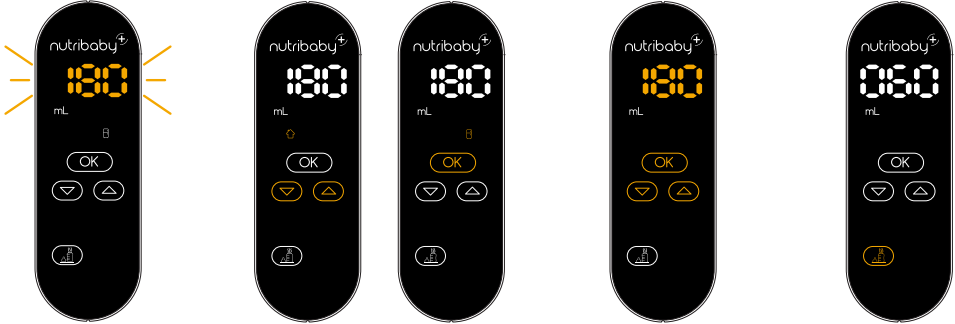

B. تسخين جرة طعام الطفل

1. اختر وظيفة تسخين جرة الطعام.
2. حدد كمية الطعام لتسخينه باستخدام السهم ثم اضغط على موافق. أصوات صفير.
3. اختر درجة حرارة الطعام الحالية (درجة حرارة الغرفة ☺ أو بارد ☹) باستخدام الأسهم واضغط موافق.
4. اضغط موافق. أصوات صفير. المؤقت يومض. سيصدر صوت تنبيه لإخبارك بأن جرة الطعام جاهزة!



تحذير:

- لمنع خطر الإصابة بالحروق، تحقق بشكل دائم من درجة حرارة الطعام قبل إعطائه لطفلك. هز زجاجات الطفل جيدًا لخلط المحتوى، ثم صب قطرة من الحليب على معصمك لمعرفة درجة حرارة الطعام.
- تعتمد الدورات المبرمجة مسبقًا على متوسط ومن تسخين زجاجة الطفل أو جرة طعام الأطفال. قد يؤثر حجم وسمك جرة طعام الأطفال على درجة حرارة الطعام. يمكنك تقليل أو زيادة زمن التسخين باستخدام وظيفة «الطهي بالبخار» إذا كان الطعام ساخنًا للغاية أو شديد البرودة.
- قد يؤثر حجم ومادة وسمك جرة أو زجاجة طعام الأطفال وما إذا كان يحتوي على قاعدة قابلة للإزالة أم لا على درجة حرارة الطعام.
- تسخين أكثر من زجاجة واحدة في وقت واحد قد يؤثر أيضًا على زمن إعادة التسخين. يمكنك تقليل أو زيادة زمن التسخين باستخدام وظيفة «الطهي بالبخار» إذا كان الطعام ساخنًا للغاية أو شديد البرودة.

الزمن المقترح لنيوتري بيبى بلس / إكس إل لتسخين زجاجات جرات طعام الأطفال لن يعمل في الحالات التالية:

- أن تكون درجة حرارة الماء / الحليب أو جرة طعام الأطفال:
- أقل من 4 درجات مئوية - درجة حرارة التلاجة،
- أعلى من 20 درجة مئوية - درجة حرارة الغرفة.
- درجة حرارة الماء في الخزان أعلى من 20 درجة مئوية.
- تكون نيوتري بيبى بلس / إكس إل قيد الاستخدام الفعلي: إذا كان المنتج قيد الاستخدام بالفعل، أوقفه، ثم أخرج الماء من الخزان وانتظر 15 دقيقة قبل تشغيله مرة أخرى.

التعقيم

- قم بإزالة وعاء مياه الطهي (1 - 3).
- كُدس السلال وضعها على القاعدة (1).
- ضع زجاجات الطفل بالمعكوس وأبى ملحقات ترغب في تعقيمها مباشرةً على اللوحة العازلة (1 - 5).
- ضع الغطاء (7 - 1) على السلة العلوية.

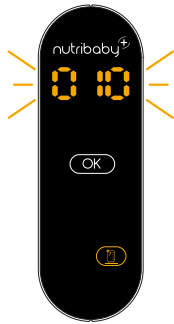

2. المؤقت وامض. سيصدر المنبه صوتًا للإبلاغ بأن التعقيم قد انتهى.



1. حدد وظيفة التعقيم واضغط على موافق صوت صغير.

ملحوظة: نوصيك بقراءة الجزء الخاص «بالعناية واحتياطات الاستخدام» لمعرفة كيفية تنظيف نوتري بيبى بلس / إكس إل وتحسين عمر التشغيل.

العناية والتنظيف

الإنذارات

- ستنتقل صافرة الإنذار وستضيء الأيقونة على لوحة التحكم عند نفاذ المياه من الخزان أثناء دورة الطهي. قم بإزالة سلال التبخير وأضف المياه في خزان المياه (1-1).
- اضغط على زر موافق لإيقاف الإنذار، ثم اضغط على زر موافق مرة أخرى لإعادة ضبط المؤقت.
- ستنتقل صافرة الإنذار في نهاية الدورة لتبنيها بأكملها عملية الطهي.

التنظيف

- تحذير: أفضل نوتري بيبى بلس وتأكد من أنها باردة قبل تنظيفها. ويحظر غسل قاعدة التبخير والخلط في غسالة الصحون.
- امسح وحدة التسخين داخل الخزان وقاعدة وحدة الخلط بقطعة قماش مبللة أو إسفنجة. ولا تستخدم المنظفات أو مواد التنظيف. واتركها لتجف. ولا تغسل نوتري بيبى بلس تحت المياه الجارية، ولا تسمح للمياه بالدخول إلى الأجزاء التي تحتوي على المكونات الكهربائية.
- لا تستخدم منظفات الجليخ في التنظيف حيث أنها قد تؤدي إلى تلف الجهاز وسطحه.
- يمكن غسل سلال الطهي (1 - 4) والصواني القابلة للإزالة (1 - 5) ووعاء مياه الطهي (1 - 3) والأغطية (1 - 7) والمعلقة وإناء الخلط (3 - 2) باستخدام الإسفنجة والماء الساخن وسائل الغسل ومن ثم شطفها جيدًا واتركها لتجف ويمكن غسل هذه القطع باستخدام غسالة الصحون.
- لتنظيف الشفرة (3 - 1) قم بفكها في اتجاه عقارب الساعة من تحت الوعاء.

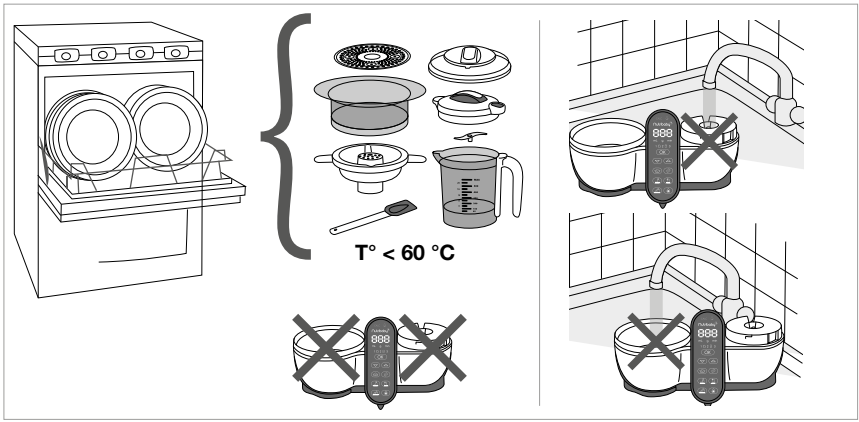

إزالة الترسبات

عند استخدام جهاز نوتريل بابي +/- أكس ال لفترة معينة من الوقت، قد تتشكل رواسب معدنية في وحدة التدفئة وتتسبب في تلفها. بالتالي، سيظهر الرمز (1 - 2) CALC على لوحة التحكم. يجب إزالة الترسبات من خزان المياه بانتظام (كل 50 دورة)، صب 100 مل من الماء الساخن و 100 مل من الخل الأبيض. أتركه راكداً لمدة ساعة أو ساعتين (أو أكثر إذا لزم الأمر)، بدون توصيل الجهاز. اسكب الخليط وامسحه داخل الخزان ووحدة التسخين بقطعة قماش مبللة. بمجرد اكتمال العملية، اضغط على زر موافق باستمرار لمدة 5 ثوان حتى تختفي أيقونة (1 - 2) CALC. يمكن أيضاً إزالة الرواسب الكلسية باستخدام مزلات الرواسب المصممة للمنتجات الغذائية (القائمة على حامض الستريك). ملحوظة: 50 دورة هي مجرد تقدير للمتوسط. قد يلزم إجراء عملية إزالة الترسبات عدة مرات إذا كان الماء المستخدم يحتوي على نسبة عالية من المعادن («ماء عسر»).

المشاكل	الأسباب المحتملة	الحل
Le bol de mixage ne fonctionne pas	الموصل غير مسحوب وموصل بوحدة الخلط.	اسحب الموصل ووصله بوحدة الخلط عن طريق وضعه بالأعلى.
	الشفرات لا تدور.	تواصل بخدمة ما بعد البيع. قد تكون في حاجة لاستبدال وحدة الخلط الخاصة بك.
	غطاء إبريق الخلط غير موضوع في موضعه بشكل صحيح.	تحقق من أن الغطاء موضوع بشكل صحيح على إبريق الخلط. إذا كان وضع الغطاء صحيح ولكن الخلط لم يبدأ بعد، يرجى الاتصال بقسم خدمة العملاء.
رمز CALC مضيء	رمز CALC يضيء تلقائياً بعد 50 دورة تسخين.	اضغط على زر موافق لمدة 5 ثوان. إذا ظل رمز CALC مضيئاً، فستحتاج إلى إعادة التعيين. اضغط على السهمين وزر فتح / غلق في نفس الوقت.
رمز مضيء	نفدت وحدة البخار من الماء.	اضغط على زر موافق لمدة 5 ثوان وأضف كمية من المياه. إذا ظل رمز مضيئاً، فستحتاج إلى إعادة التعيين. اضغط على السهمين وزر فتح / غلق في نفس الوقت.
توقف المنتج قبل الانتهاء من دورة الطهي أو التعقيم أو التسخين	وجود رواسب كلسية.	طالع قسم «العناية والتنظيف» في دليل التعليمات لمعرفة كيفية إزالة رواسب كلسية من المنتج باستخدام الماء والخل.
التوقف المفاجئ لوحدة الخلط	ينشط الصمام أو الحماية من الحرارة (هذا الخيار مُطبق في معظم الطرازات).	اترك المنتج يبرد لعدة لحظات. أضف السائل إلى إبريق الخلط واخلط مرة أخرى. إذا ظل المنتج لا يعمل بعد ذلك، يرجى الاتصال بخدمة ما بعد البيع.

**FR.**

* **Garantie à vie.** Enregistrement sous 2 mois. Voir conditions sur le site web Babymoov.

DE.

* **Lebenslange Garantie.** Registrierung innerhalb von 2 Monaten. Nähere Informationen entnehmen Sie der Babymoov-Website.

ES.

* **Garantía de por vida.** Registrar en los 2 meses posteriores a la fecha de compra. Consulte las condiciones en la web de Babymoov.

PT.

* **Garantia vitalícia.** Esta garantia é subordinada a determinadas condições. A lista de países envolvidos, prazos de ativação e informações online no seguinte endereço: www.service-babymoov.com

HU.

* **Örökélet Garancia.** A garancia teljesülése bizonyos feltételekhez kötött. Az érintett országok listájával, aktiválási idők és online információk az alábbi címen: www.service-babymoov.com honlapon olvashat.

PL.

* **Dożywotnia gwarancja.** Gwarancja ta podlega pewnym warunkom. Lista krajów, termin aktywacji i informacje on-line pod następującym adresem: www.service-babymoov.com

UA.

* **Довічна гарантія.** Зареєструйтесь протягом 2 місяців. Дивіться умови на сайті babymoov.com.

EN.

* **Lifetime warranty.** Register within 2 months. See conditions at babymoov.co.uk.

NL.

* **Levenslange garantie.** Registratie binnen de 2 maanden. Voorwaarden beschikbaar op de Babymoov website.

IT.

* **Garanzia a vita.** La presente garanzia è subordinata a determinate condizioni. Elenco degli Paesi interessati, tempi di attivazione e informazioni on-line al seguente indirizzo: www.service-babymoov.com

CZ.

* **Doživotní záruka.** Tato záruka podléhá určitým podmínkám. Seznam zainteresovaných zemí, lhůta pro aktivaci záruky a on-line informace na adrese: www.service-babymoov.com

RO.

* **Garanție pe viață.** Această garanție este supusă anumitor condiții. Lista țării interesate, modul de activare și alte informații sunt disponibile la adresa următoare: www.service-babymoov.com

DK.

* **Livstidsgaranti.** Denne garanti er underlagt visse betingelser. Liste over inkluderede lande, aktivering og informationer kan fås på følgende adresse: www.service-babymoov.com

AR.

* **ضمان مدى الحياة.** يخضع الضمان للبيود والشروط. يمكنكم الاطلاع على قائمة الدول المشمولة بالضمان وتفعيله ومزيد من المعلومات على الرابط الإلكتروني التالي: www.service-babymoov.com

